



Przeznaczenie produktu	Mierniki tablicowe z ekranem LCD, do rozbudowy DMG900		
Seria produktu	3F + N		
Typ	3F + N		
<b>Zasilanie pomocnicze Us</b>			
Pomocnicze znamionowe napięcie zasilania AC	VAC		100...440
Pomocnicze znamionowe napięcie zasilania DC	VDC		12...48
Zakres pomocniczego napięcia roboczego			
AC			
	min.	VAC	90
	maks.	VAC	484
DC			
	min.	VDC	9
	maks.	VDC	70
Częstotliwość robocza			
	min.	Hz	45
	maks.	Hz	66
Pobór mocy			
	Maksymalny	VA	3.9
Maksymalne rozproszenie mocy		W	3.4
<b>Wejścia pomiaru napięcia</b>			
Napięcie znamionowe (Ue)			
	międzyfazowe	VAC	690
	fazowe	VAC	400
Zakres napięcia roboczego			
	międzyfazowe	VAC	20...830
	fazowe	VAC	10...480
Częstotliwość robocza wejść napięciowych			
	min.	Hz	45 and 360
	maks.	Hz	66 and 440
Metoda pomiaru napięcia			True RMS
Typ podłączenia			Układy jednofazowe, dwufazowe, trójfazowe zrównoważone i trójfazowe z przewodem neutralnym lub bez
<b>Wejścia prądowe</b>			
Prąd znamionowy (Ie)		A	1A/5A
Zakres pomiaru			0.002...1.2 / 0.01...10
Metoda pomiaru			TRMS

Przebieżenie wytrzymałwane		+20% Ie, przez przekładniki prądowe ze stroną wtórnią 5A
Przebieżenie chwilowe wytrzymałwane	A	50A przez 1 sek.

#### Dokładność

Warunki pomiarowe (T +23°C ±1°C / Wzgl. wilgotność 45 ±15% w.w.)

napięcie VLN	±0.2%
napięcie VLL	±0.2%
prąd	±0.2%
częstotliwość	±0.05%
energia czynna	±0.5% f.s.
energia czynna	Klasa 0.5s (IEC/EN/BS 62053-22)
energia bierna	Klasa 2 (PN-EN IEC 62053-23)

#### Izolacja

Znamionowe napięcie izolacji Ui IEC/EN	V	690
Znamionowe napięcie udarowe Uimp	kV	9.5
Próba napięciem sieci	kV	5.2

#### Właściwości mechaniczne

Materiał obudowy	Poliamid		
Typ zacisków	Wyjmowane		
Przekrój poprzeczny przewodu	min.	mm <sup>2</sup>	0.2
	maks.	mm <sup>2</sup>	2.5
	min.	AWG	24
	maks.	AWG	12

Moment dokręcania maks.

Nm	0.5
lbin	4.5

Montaż Montaż tablicowy

Masa g 590

#### Warunki otoczenia

Temperatura

Temperatura pracy

min.	°C	-20
maks.	°C	+60

Temperatura składowania

min.	°C	-30
maks.	°C	+80

Wilgotność względna % <90

Maksymalny stopień zanieczyszczenia 2

Stopień ochrony IP65

#### Wymiary

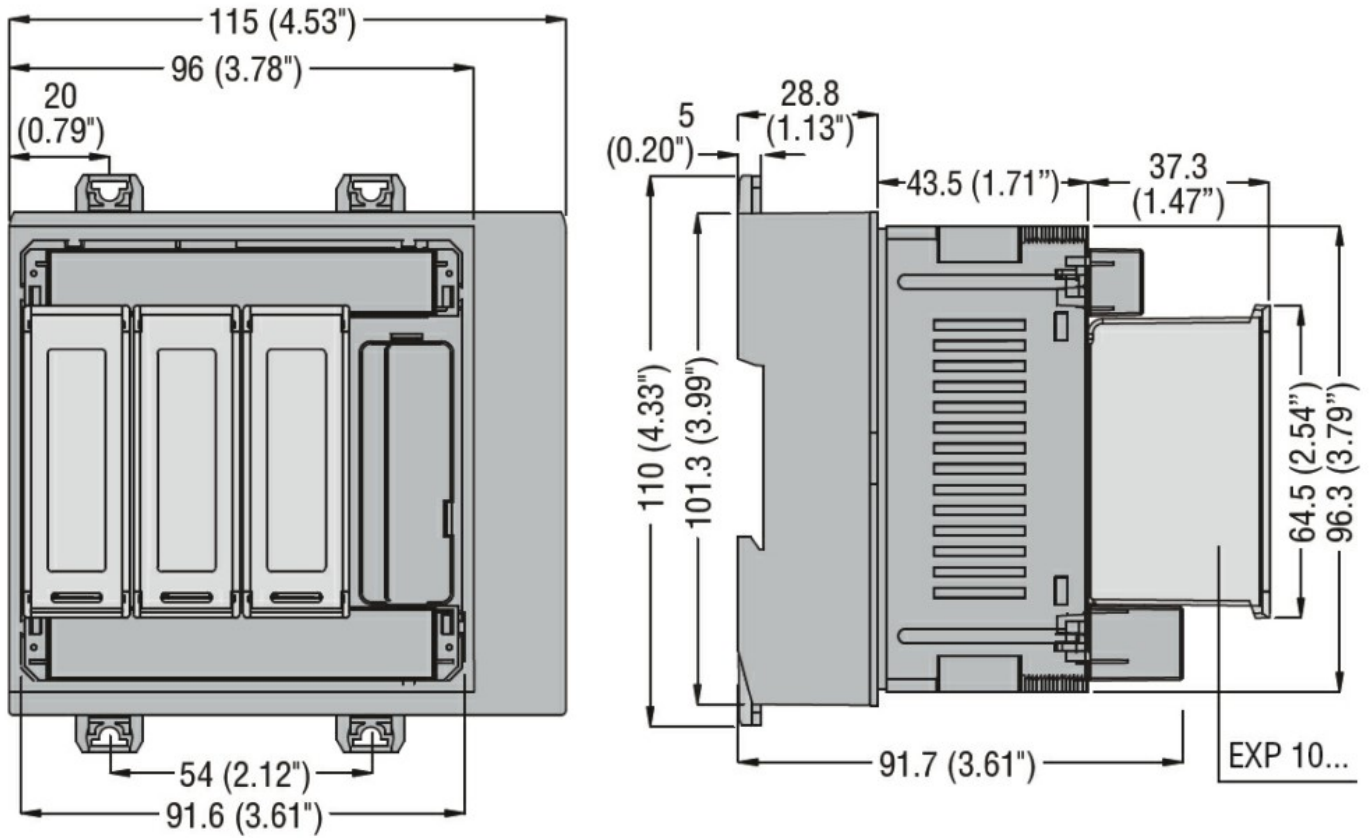

Schemat połączeń elektrycznych

Single-phase

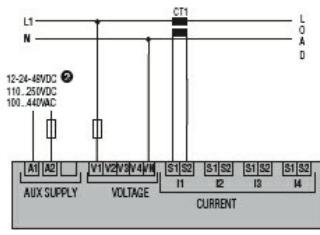

Two-phase

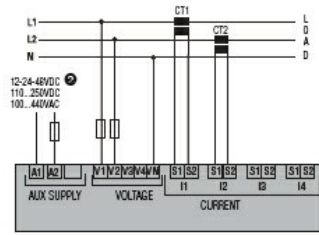

Three-phase with or without neutral

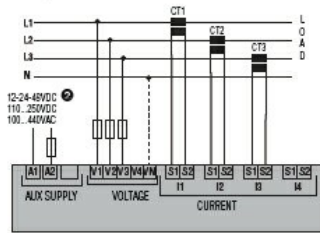

Three-phase without neutral in ARON connection

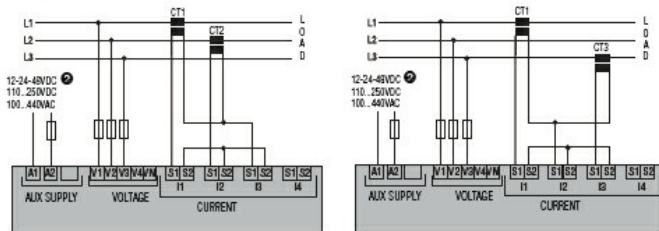

Two-phase with neutral. Measurement of neutral current and neutral-earth voltage

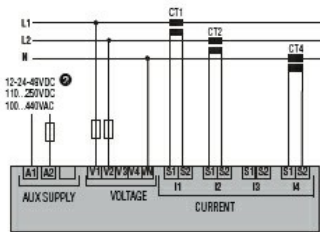

Three-phase with neutral. Measurement of neutral current and neutral-earth voltage

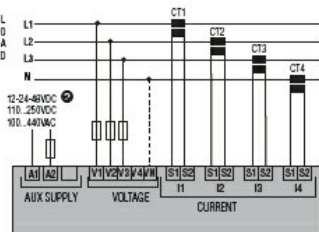

⊕ For DMG 900... D048 only.

**Certyfikaty i zgodność**

Zgodność

CSA C22.2 n°14

IEC/EN 61000-6-2

IEC/EN 61000-6-4

IEC/EN 61010-1

UL508

Certyfikaty

cULus

EAC

GOST

RCM

**Klasyfikacja ETIM**

ETIM 8,0

EC002301 -  
Miernik  
wielofunkcyjny