

**NL** Gebruikershandleiding

**DE** Bedienungsanleitung

**PL** Instrukcja obsługi

## Green'up One

0 570 10, . . . ., 0 570 17

<b>NL</b>	NEDERLANDS	3
<b>DE</b>	DEUTSCH	11
<b>PL</b>	POLSKI	19

## Gebruikershandleiding

### Inhoud

1. Overzicht van het laadstation.....	4
2. Veiligheidsinstructies.....	4
3. Beoogd gebruik.....	4
4. Gebruikersinterfaces.....	4
5. Hoe de stekker uit de contactdoos halen.....	5
6. Opladen in de 'Vrije laadmodus'.....	5
7. Opladen in de 'Gemachtigde modus'.....	5
8. Laadbeheer .....	6
8.1. Dynamisch laadbeheer .....	6
8.2. Externe regeling.....	6
9. Onderhoud / Preventieve onderhoudsinstructies.....	6
10. Testinstructies differentieelschakelaar.....	6
11. Garantie.....	7
12. Conformiteitsverklaring.....	7
13. Afvoering.....	7
14. 'Charger Control'-app.....	7
14.1. De app installeren.....	7
14.2. Het laadstation koppelen aan uw mobiele apparaat.....	8
14.3. Gebruikersinterface app.....	8
14.4. De bedieningsmodus wijzigen.....	9
14.5. De maximale laadstroom wijzigen.....	9
14.6. Energiemeter van het pand.....	9
14.7. Externe regeling.....	9
14.8. Foutmeldingen.....	9

## 1. Overzicht van het laadstation

De beschikbare functies zijn afhankelijk van het laadstationmodel.

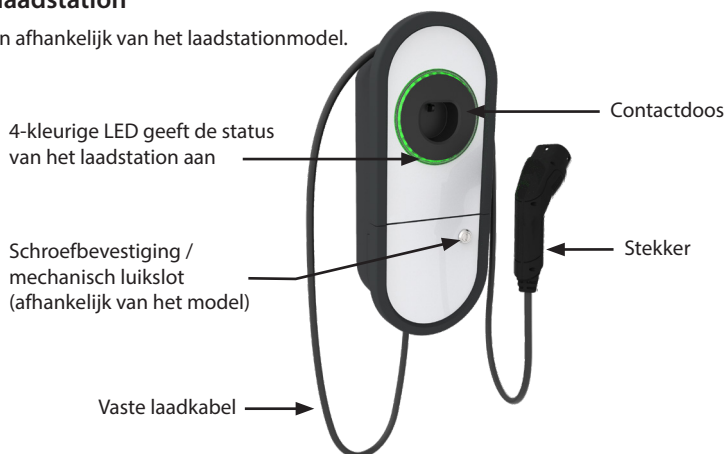

## 2. Veiligheidsinstructies



### WAARSCHUWING

**Gevaar voor een elektrische schok! Brandrisico!**

- Personen die niet in staat zijn volgens de instructies te werken, mogen dit laadstation niet gebruiken.
- Gebruik dit laadstation niet als het laadstation zelf of de laadkabel beschadigd blijkt te zijn.
- De installatie mag alleen uitgevoerd worden door een gekwalificeerde vakman.

## 3. Beoogd gebruik

- Het laadstation is bedoeld voor het opladen van elektrische voertuigen, zowel plug-in hybrides als elektrische voertuigen met een volwaardige batterij.
- Sluit geen andere apparaten, zoals elektrisch gereedschap, op het laadstation aan.

## 4. Gebruikersinterfaces

Status van het laadstation	LED-lamp	Werking LED-lamp
Het laadstation is vrij en klaar voor gebruik	Groen	Onafgebroken 
Terwijl u de laadkabel aansluit	Groen	Knippert twee keer 
Uw voertuig is aangesloten, het opladen is niet begonnen	Groen	In golven 
Uw voertuig is aangesloten, het opladen begint	Blauw	In golven 
Opladen is bezig	Blauw	Onafgebroken 
Foutstatus	Rood	Onafgebroken 
De software van het laadstation wordt momenteel geüpdatet. <i>Schakel de stroom niet uit en gebruik het laadstation niet tijdens de update.</i>	Geel	Onafgebroken 

## 5. Hoe de stekker uit de contactdoos halen

De laadstations zijn uitgerust met een vaste laadkabel.

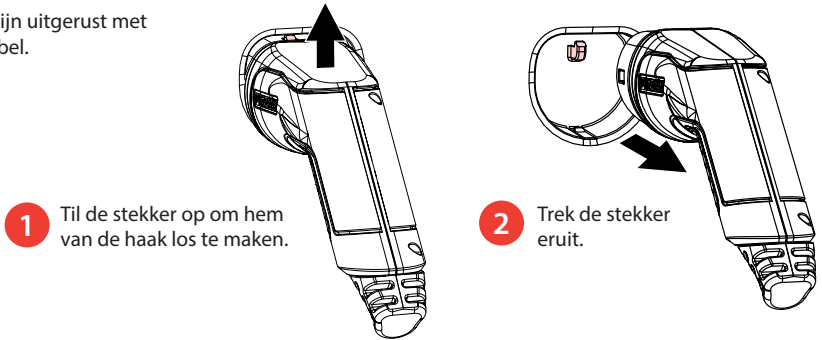

## 6. Opladen in de 'Vrije laadmodus'

### Opladen starten

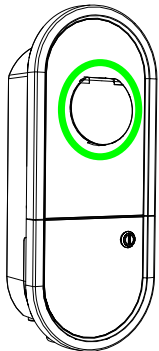

- 1 Haal de stekker uit de contactdoos. Steek hem in uw elektrische voertuig. De LED-indicator wordt onafgebroken blauw.

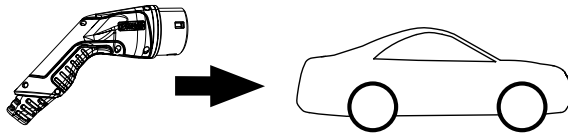

### Opladen stoppen

- 2 Trek de stekker uit uw elektrische voertuig. Steek de stekker terug in de houder.

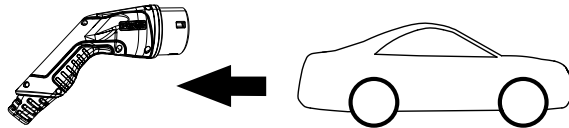

## 7. Opladen in de 'Gemachtigde modus'

### Opladen starten

- Haal de stekker uit de contactdoos.
- Steek hem in uw elektrische voertuig.
- Open de 'Charger Control'-app op uw mobiele apparaat.
- Druk op '**Start**' in de app.

### Opladen stoppen

- Open de 'Charger Control'-app op uw mobiele apparaat.
- Druk op '**Stop**' in de app.
- Trek de stekker uit uw elektrische voertuig.
- Steek de stekker terug in de houder.

## 8. Laadbeheer

### 8.1. Dynamisch laadbeheer

U kunt deze functie gebruiken als een compatibele energiemeter is aangesloten op uw laadstation en op het elektriciteitsnet van uw woning.

De energiemeter meet het totale stroomverbruik in uw woning. Als een andere belasting boven de ingestelde maximale stroom voor laadbeheer wordt toegevoegd terwijl er wordt geladen, zal het laadstation de laadstroom verlagen. Als het totale stroomverbruik het toegestane maximumvermogen van uw pand bereikt, wordt het laden onderbroken tot het totale stroomverbruik is afgenomen tot een waarde waarbij het laden kan worden voortgezet.

U kunt de realtime laadstroom raadplegen in de 'Charger Control'-app.

U kunt deze functie in- of uitschakelen via de 'Charger Control'-app.

### 8.2. Externe regeling

U kunt deze functie gebruiken als een extern regelapparaat op uw laadstation is aangesloten. De overridefunctie is afhankelijk van de aangesloten apparaten. Het kan bijvoorbeeld een laadbeheersysteem voor uw hele pand zijn of een schakelaar of een timer die uw laadstation aanstuurt.

Lees de gebruiksaanwijzing van de aangesloten apparaten aandachtig.

U kunt deze functie in- of uitschakelen via de 'Charger Control'-app.

## 9. Onderhoud / Preventieve onderhoudsinstructies

Voer deze onderhoudswerkzaamheden eenmaal per jaar of zo nodig uit. Als u het laadstation goed onderhoudt, kan het lang meegaan en blijft de garantie geldig.

X	Onderhoudshandeling
	Eventueel vuil en stof van het oppervlak van het laadstation verwijderen. Voorzichtig afvegen met een vochtige doek.
	De laadstekker en de laadkabel inspecteren op slijtage of mechanische schade. <b><i>De laadstekker en -kabel mogen alleen vervangen worden door een gekwalificeerde vakman.</i></b>
	Software-update, indien nodig. De software-update duurt minstens 15-20 minuten. <b><i>Schakel de stroom niet uit en gebruik het laadstation niet tijdens de update.</i></b>
	De differentieelschakelaar testen. <b><i>Neem de lokale vereisten met betrekking tot het testinterval in acht, maar test het apparaat ten minste om de zes maanden.</i></b>

## 10. Testinstructies differentieelschakelaar

### 057010 / 057012 / 057014 / 057016:

Test de differentieelschakelaar op de voedingslijn.

### 057011 / 057013 / 057015 / 057017:

- Het gecombineerde apparaat met differentieelschakelaar en overstroombeveiliging (RCBO) bevindt zich in de installatiedoos.
- Open het luik van de installatiedoos.
- Druk op de **TEST**-knop.
- De tuimelschakelaar gaat naar de **0**-stand.
- Zet de tuimelschakelaar terug in de **I**-stand.
- Neem contact op met een elektricien indien er zich een fout voordoet.

## 11. Garantie

Controleer de geldigheid en de looptijd van de garantie bij de plaatselijke commercieel vertegenwoordiger van LEGRAND.

## 12. Conformiteitsverklaring

LEGRAND verklaart hierbij dat de laadstations 057010, ... , 057017 in overeenstemming zijn met Richtlijn 2014/53/EU. De volledige tekst van de EU-conformiteitsverklaring is op verzoek verkrijgbaar. Zie contactgegevens op [www.legrand.com](http://www.legrand.com)

## 13. Afvoering



*Gooi elektrische en elektronische apparaten en hun toebehoren niet bij het huisvuil.*

- Wanneer het laadstation aan het einde van zijn levenscyclus is, moet het op de juiste manier worden afgevoerd volgens de lokale recyclingrichtlijnen.
- De kartonnen verpakking van het laadstation kan gerecycled worden.
- Gooi de plasticfolie bij het huisvuil of voer deze af in overeenstemming met de lokale richtlijnen met betrekking tot afvalbeheer.

## 14. 'Charger Control'-app

- Met de 'Charger Control'-app kunt u uw laadstation bedienen en de instellingen van uw laadstation wijzigen.
- Bluetooth-technologie wordt gebruikt voor de draadloze verbinding.
- Het bereik in de vrije ruimte is ongeveer 5 m.

**Opmerking!** *Wijzig de instellingen niet tijdens het opladen.*

### 14.1. De app installeren

- Download de 'Charger Control'-app in de Apple Store of Google Play.
- Open de app. In de '**DEMO**'-modus kunt u het gebruik van de app oefenen.



Android versie 5.0 en hoger  
iOS versie 8.0 en hoger



Charger Control



## 14.2. Het laadstation koppelen aan uw mobiele apparaat.

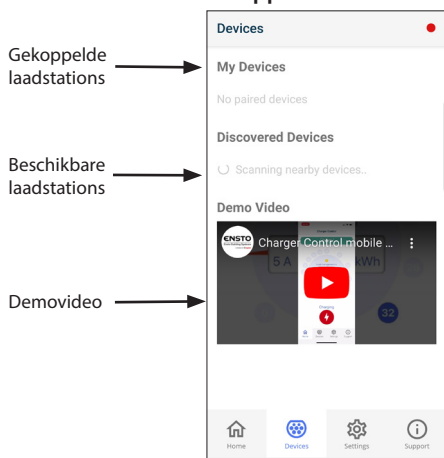

Gekoppelde laadstations

Beschikbare laadstations

Demovideo

### Koppelingprocedure

1. Schakel het laadstation eerst met de hoofdschakelaar uit en vervolgens weer in.
2. Start de koppelingprocedure binnen de 3 minuten.
3. Open de app.
4. Ga naar '**Apparaten**'.
5. Selecteer in '**Gevonden apparaten**' het laadstation dat u met uw mobiel apparaat wilt koppelen.
6. Als het koppelen de eerste keer mislukt, probeer het dan opnieuw vanaf stap 1.
7. Wanneer de koppeling is voltooid, kunt u uw laadstation vinden in '**Apparaten / Mijn apparaten**'.

Er kunnen maximaal 8 mobiele apparaten aan het laadstation worden gekoppeld. Volg de bovenstaande koppelingprocedure voor elk nieuw mobiel apparaat. Opnieuw opstarten (aan/uitschakelen) is ook vereist als u een andere mobiele applicatie met het laadstation wilt verbinden.





Er kan slechts één mobiel apparaat aan het laadstation worden gekoppeld. Het laadstation wordt grijs weergegeven op andere gekoppelde mobiele apparaten die zich binnen het Bluetooth-bereik bevinden.

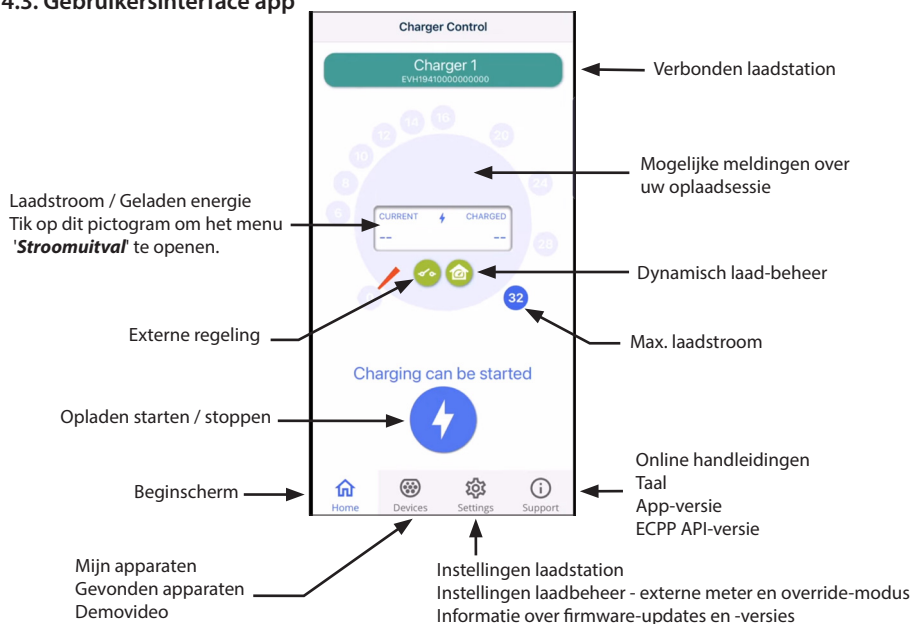



Wanneer u een iOS-apparaat ontkoppelt, moet het ook handmatig uit de Bluetooth-instellingen van het laadstation worden verwijderd.

## 14.3. Gebruikersinterface app





	Dynamisch laadbeheer is uitgeschakeld
	Dynamisch laadbeheer is ingeschakeld
	Dynamisch laadbeheer beperkt het laden of stelt het uit
	Fout

	Externe regeling is uitgeschakeld
	Externe regeling is ingeschakeld
	Externe regeling beperkt het laden of stelt het uit
	Fout

Opmerking! Indien u een 3-fasig laadstation hebt (057014, 057016, 057015, 057017) en alle fasen zijn aangesloten, toont de app de hoogste laadstroom en wordt de geladen energie op basis van die waarde berekend. De werkelijke totale geladen energie kan lager zijn dan berekend.

**PRO** *Wijzig de instellingen die zijn aangeduid met PRO niet. Deze instellingen mogen alleen gewijzigd worden door een gekwalificeerde vakman.*

#### 14.4. De bedieningsmodus wijzigen

- De standaardinstelling voor het laadstation is '**Vrij laden**'.
- U kunt de bedieningsmodus wijzigen in '**Gemachtigd**' in '**Instellingen/Laadstation/Bedieningsmodus**'.
- In de '**Gemachtigde**' modus start en stopt u het laden met de app.

#### 14.5. De maximale laadstroom wijzigen

- De nominale laadstroom is afhankelijk van het laadstationmodel.
- Als uw installateur de maximale laadstroom op een lagere waarde heeft ingesteld, komt dat door beperkingen op de installatieplaats.
- U kunt uw voertuig opladen met een lagere stroomsterkte dan de ingestelde maximumwaarde. Merk op dat het in dat geval langer duurt om uw voertuig volledig op te laden.
- U kunt de laadstroom instellen via het beginscherm of '**Instellingen/Laadstation/ Max. laadstroom**'.

#### 14.6. Energiemeter van het pand

U kunt de externe meter in- of uitschakelen via '**Instellingen/Laadbeheer/Energiemeter pand**'.

#### 14.7. Externe regeling

U kunt de override-modus in- of uitschakelen via '**Instellingen/Laadbeheer/Externe regeling (droog contact)**'.

#### 14.8. Foutmeldingen

In de foutstatus verschijnt er een foutcode op het scherm van uw mobiele apparaat. Als u contact moet opnemen met LEGRAND met betrekking tot de slechte werking van het laadstation, ga dan eerst naar '**Instellingen/Laadstation/Foutenlogboek**'. Bewaar de informatie uit het foutenlogboek voordat u contact opneemt. Deze informatie helpt de technische ondersteuning en de onderhoudsdienst om het probleem op te lossen.

**Opmerking!** *In sommige situaties keert het laadstation na ongeveer 5 minuten na het loskoppelen van de laadkabel automatisch terug naar de normale werking.*

Zie de volgende tabel voor de oorzaak en corrigerende maatregelen.

Code	Oorzaak	Corrigerende maatregel
E01	Het laadstation heeft onjuiste informatie ontvangen van het voertuig.	Schakel het laadstation met de hoofdschakelaar uit en vervolgens weer in. Als de fout zich opnieuw voordoet, neem dan contact op met de technische dienst.
E02	De foutstroomdetectiesensor is defect.	Neem contact op met de technische dienst.
E03	Het laadstation heeft een interne storing.	Neem contact op met de technische dienst.
E04	Het laadstation heeft een interne storing.	Neem contact op met de technische dienst.
E05	Het laadstation heeft foutstroom in de laadkring gedetecteerd.	Schakel het laadstation met de hoofdschakelaar uit en vervolgens weer in. Als de fout zich opnieuw voordoet, neem dan contact op met de technische dienst.
E06	Door een storing in de laadschakelaar is de beveiliging van het systeem RCD / RCBO geactiveerd.	Schakel het beveiligingsapparaat RCD / RCBO in. Als de fout zich opnieuw voordoet, neem dan contact op met de technische dienst.
E07	Het laadstation kon de stroomcapaciteit van de laadkabel niet identificeren.	De laadkabel kan defect zijn. Herstart het laadstation. Als de fout zich opnieuw voordoet, probeer dan op te laden met een andere laadkabel.
E08	Het laadstation heeft een storing in het voertuig gedetecteerd.	Schakel het laadstation met de hoofdschakelaar uit en vervolgens weer in. Als de fout zich opnieuw voordoet, breng uw auto dan naar de garage. Probeer indien mogelijk een ander voertuig op te laden.
E09	Het laadstation is oververhit.	Laat het laadstation afkoelen en probeer opnieuw. Als het laadstation zich in een uitzonderlijk warme omgeving bevindt, probeer dan de omgevingstemperatuur te verlagen.
E10	Het voertuig heeft de toegestane laadstroom overschreden.	Schakel het laadstation met de hoofdschakelaar uit en vervolgens weer in. Als de fout zich opnieuw voordoet, breng uw auto dan naar de garage. Probeer indien mogelijk een ander voertuig op te laden.
E11	Het laadstation heeft een storing.	Neem contact op met de technische dienst.
E12	Het laadstation heeft een softwarefout gedetecteerd.	Neem contact op met de technische dienst.
E13	Het laadstation heeft een kortsluiting in de laadkabel gedetecteerd.	De laadkabel kan defect zijn. Schakel het laadstation met de hoofdschakelaar uit en vervolgens weer in. Als de fout zich opnieuw voordoet, probeer dan op te laden met een andere laadkabel.
E15	Het laadstation heeft een interne storing.	Schakel het laadstation met de hoofdschakelaar uit en vervolgens weer in. Als de fout zich opnieuw voordoet, neem dan contact op met de technische dienst.
E18	Door een storing in de laadschakelaar is de beveiliging van het systeem RCD / RCBO geactiveerd.	Schakel het beveiligingsapparaat RCD / RCBO in. Als de fout zich opnieuw voordoet, neem dan contact op met de technische dienst.
E19	Het voertuig heeft een handeling verricht die niet door het laadstation wordt ondersteund.	Het laadstation en het voertuig zijn niet compatibel voor bepaalde functies. Het laadstation kan het voertuig gedeeltelijk opladen. De incompatibiliteit zal het laadstation noch het voertuig beschadigen.
E21	Er doet zich een storing voor in de stuurkring op de laadcontactor.	Schakel het laadstation met de hoofdschakelaar uit en vervolgens weer in. Als de fout zich opnieuw voordoet, neem dan contact op met de technische dienst.

## Bedienungsanleitung

### Inhalt

1. Ladestation Merkmale.....	12
2. Sicherheitshinweise.....	12
3. Bestimmungsgemäße Verwendung.....	12
4. Benutzerschnittstellen.....	12
5. So ziehen Sie den Stecker aus dem Steckerhalter.....	13
6. Laden im Modus „Freies Laden“.....	13
7. Laden im Modus „Autorisiert“.....	13
8. Lastmanagement .....	14
8.1.Dynamisches Lastmanagement .....	14
8.2. Externe Steuerung.....	14
9. Anweisung für die Wartung / vorbeugende Wartung.....	14
10. Prüfanweisung für Fehlerstrom-Schutzeinrichtungen.....	14
11. Garantie.....	15
12. Konformitätserklärung.....	15
13. Entsorgung.....	15
14. Charger Control App.....	15
14.1. Installation der App.....	15
14.2. Verknüpfen der Ladestation mit Ihrem Mobilgerät.....	16
14.3. Benutzeroberfläche der App.....	16
14.4. Betriebsart ändern.....	17
14.5. Ändern des maximalen Ladestroms.....	17
14.6. Energiezähler.....	17
14.7. Externe Steuerung.....	17
14.8. Fehlermeldungen.....	17

## 1. Ladestation Merkmale

Die verfügbaren Funktionen hängen vom Ladestationsmodell ab.

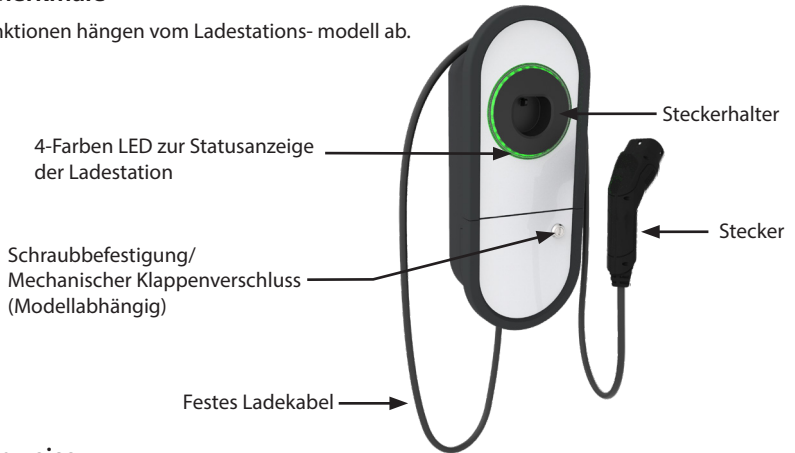

## 2. Sicherheitshinweise



**WARNUNG**

**Stromschlaggefahr! Brandgefahr!**

- Personen, die nicht in der Lage sind, das Gerät gemäß den Anweisungen zu bedienen, dürfen diese Ladestation nicht benutzen.
- Verwenden Sie diese Ladestation nicht, wenn die Ladestation selbst oder das Ladekabel beschädigt zu sein scheint.
- Die Installation darf nur von einer qualifizierten Elektrofachkraft durchgeführt werden.

## 3. Bestimmungsgemäße Verwendung

- Die Ladestation ist für das Laden von Elektrofahrzeugen (Plug-in-Hybridfahrzeuge und vollelektrische Fahrzeuge) bestimmt.
- Verbinden Sie die Ladestation nicht mit anderen Geräten wie z. B. Elektrowerkzeug.

## 4. Benutzerschnittstellen

Status der Ladestation	LED Licht	LED-Aktivität
Die Ladestation ist frei und betriebsbereit	Grün	Leuchtet
Bei Anschließen des Ladekabels	Grün	Blinkt 2x
Fahrzeug angeschlossen, Laden nicht begonnen	Grün	Wellen
Fahrzeug angeschlossen, Laden beginnt	Blau	Wellen
Ladestation lädt	Blau	Leuchtet
Fehlerstatus	Rot	Leuchtet
Die Software der Ladestation wird gerade aktualisiert. <i>Während der Aktualisierung darf die Ladestation nicht ausgeschaltet oder benutzt werden.</i>	Gelb	Leuchtet

## 5. So ziehen Sie den Stecker aus dem Steckerhalter

Die Ladestationen sind ausgestattet mit einem festen Ladekabel.

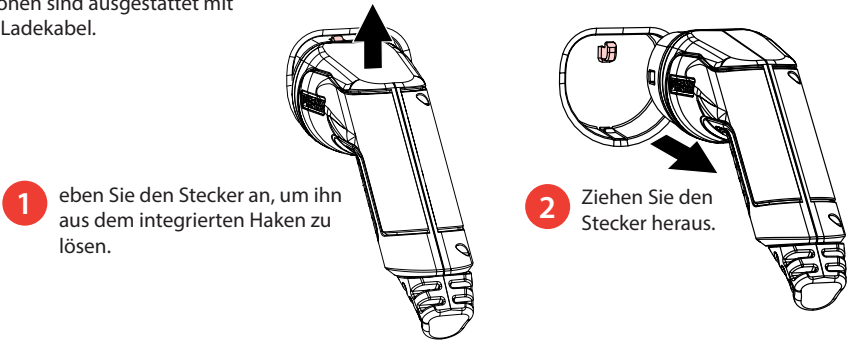

## 6. Laden im Modus „Freies Laden“

### Laden beginnen

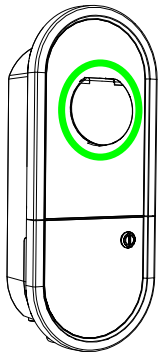

- 1 Nehmen Sie den Stecker aus dem Steckerhalter. Verbinden Sie den Stecker mit Ihrem Elektrofahrzeug. Die LED leuchtet blau.

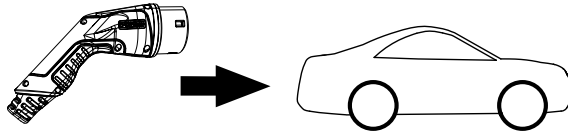

### Laden beenden

- 2 Ziehen Sie den Stecker von Ihrem Elektrofahrzeug ab. Stecken Sie den Stecker zurück in den Steckerhalter.

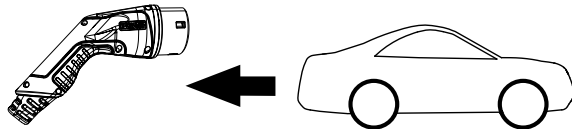

## 7. Laden im Modus „Autorisiert“

### Ladevorgang starten

- Nehmen Sie den Stecker aus dem Steckerhalter.
- Verbinden Sie den Stecker mit Ihrem Elektrofahrzeug.
- Öffnen Sie die Charger Control App auf Ihrem Mobilgerät.
- Drücken Sie in der App auf „**Start**“.

### Ladevorgang beenden

- Öffnen Sie die Charger Control App auf Ihrem Mobilgerät.
- Drücken Sie in der App auf „**Stop**“.
- Ziehen Sie den Stecker aus Ihrem Elektrofahrzeug heraus.
- Stecken Sie den Stecker zurück in den Steckerhalter.

## 8. Lastmanagement

### 8.1. Dynamisches Lastmanagement

Sie können diese Funktion verwenden, wenn ein kompatibler Stromzähler an Ihre Ladestation und an die Stromversorgung Ihrer Immobilie angeschlossen ist.

Der Stromzähler misst den gesamten Stromverbrauch in Ihrer Immobilie. Wenn während des Ladevorgangs eine weitere Last hinzukommt, die über dem im Lastmanagement eingestellten Maximalstrom liegt, verringert die Ladestation den Ladestrom. Wenn die Gesamtleistungsaufnahme das zulässige Maximum erreicht, wird das Laden unterbrochen, bis die Gesamtleistungsaufnahme auf einen Wert gesunken ist, bei dem das Laden fortgesetzt werden kann.

Sie können den Ladestrom in Echtzeit in der Charger Control App sehen.

Sie können diese Funktion über die Charger Control App aktivieren/deaktivieren.

### 8.2. Externe Steuerung

Sie können diese Funktion nutzen, wenn ein externes Steuergerät an Ihre Ladestation angeschlossen ist. Die Vorrang-Funktion ist abhängig von den angeschlossenen Geräten. Das kann zum Beispiel ein Lastmanagementsystem für Ihre gesamte Immobilie sein, ein Schalter oder eine Zeitschaltuhr, die Ihre Ladestation steuert. Bitte beachten Sie die Bedienungsanleitungen der angeschlossenen Geräte.

Sie können diese Funktion über die Charger Control App aktivieren/deaktivieren.

## 9. Anweisung für die Wartung / vorbeugende Wartung

Warten Sie die Ladestation einmal jährlich oder bei Bedarf. Durch eine ordnungsgemäße Wartung stellen Sie die lange Lebensdauer der Ladestation sicher und erhalten die Garantie.

X	WARTUNGSARBEITEN
	Entfernen Sie eventuellen Staub und Schmutz von der Oberfläche der Ladestation. Wischen Sie das Gerät vorsichtig mit einem feuchten Tuch ab..
	Untersuchen Sie den Ladestecker und das Ladekabel auf Verschleiß oder mechanische Beschädigungen. <b>Ladestecker und Ladekabel müssen von einer qualifizierten Elektrofachkraft ausgetauscht werden.</b>
	Software-Update, wenn nötig. Das Software-Update dauert mindestens 15 - 20 Minuten. <b>Schalten Sie während des Updates nicht den Strom aus und verwenden Sie nicht die Ladestation.</b>
	Testen Sie die elektrische Schutzvorrichtung. <b>Beachten Sie die lokalen Anforderungen für die Testintervalle, aber testen Sie das Gerät mindestens einmal alle sechs Monate.</b>

## 10. Prüfanweisung für Fehlerstrom-Schutzeinrichtungen

**0 570 10 / 0 570 12 / 0 570 14 / 0 570 16:**

Testen Sie die Fehlerstrom-Schutzeinrichtung an der Zuleitung.

**0 570 11 / 0 570 13 / 0 570 15 / 0 570 17:**

- Das Kombigerät mit Fehlerstromschutzschalter und Überstromschutz (RCBO) befindet sich in der Montagebox.
- Öffnen Sie die Abdeckung der Montagebox.
- Drücken Sie die **TEST**-Taste.
- Der Schalthebel dreht sich auf Position **0**.
- Drehen Sie den Schalthebel zurück in Position **I**.
- Bei einer Störung kontaktieren Sie eine qualifizierte Elektrofachkraft.

## 11. Garantie

Erkundigen Sie sich bei Ihrem LEGRAND Ansprechpartner vor Ort nach der Gültigkeit und Dauer der Garantie.

## 12. Konformitätserklärung

Hiermit erklärt LEGRAND, dass die Ladestationen 0 570 10, ....., 0 570 17 mit der Richtlinie 2014/53/EU übereinstimmen. Der vollständige Text der EU-Konformitätserklärung ist auf Anfrage erhältlich. Bitte beachten Sie die Kontaktinformationen auf [www.legrand.com](http://www.legrand.com)

## 13. Entsorgung



**Elektrische und elektronische Geräte und deren Zubehör dürfen nicht im normalen Hausmüll entsorgt werden.**

- Am Ende ihrer Nutzungsdauer muss die Ladestation entsprechend den örtlichen Recyclingvorschriften entsorgt werden.
- Die Kartonverpackung der Ladestation ist recycelbar.
- Entsorgen Sie die Kunststoffverpackung über den Gelben Sack/die Gelbe Tonne oder über den Hausmüll.

## 14. Charger Control App

- Mit der Charger Control App können Sie die Ladestation kontrollieren und ihre Einstellungen ändern.
- Die drahtlose Verbindung wird über Bluetooth hergestellt.
- Die Reichweite auf freier Fläche beträgt ca. 5 m.

**Hinweis! Ändern Sie die Einstellungen nicht während des Ladevorgangs.**

### 14.1. Installation der App

- Laden Sie die Charger Control App vom Apple Store oder von Google Play herunter.



Charger Control



Android-Version 5.0 und höher,  
iOS-Version 8.0 und höher

## 14.2. Verknüpfen der Ladestation mit Ihrem Mobilgerät

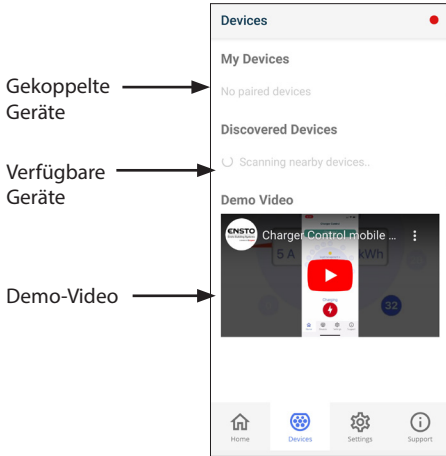

### Geräte Koppeln

1. Schalten Sie zuerst den Hauptschalter der Ladestation aus und wieder ein.
2. Starten Sie den Kopplungsvorgang innerhalb von 3 Minuten.
3. Öffnen Sie die App.
4. Gehen Sie zu „Geräte“.
5. Wählen Sie unter „**Verfügbare Geräte**“ die Ladestation, die Sie mit Ihrem Mobilgerät koppeln möchten.
6. Schlägt der Kopplungsvorgang beim ersten Mal fehl, wiederholen Sie den Vorgang ab Schritt 1.
7. Nach abgeschlossener Kopplung finden Sie Ihre Ladestation unter „**Meine Geräte**“.

Bis zu 8 Mobilgeräte können mit der Ladestation gekoppelt werden. Befolgen Sie das obige Kopplungsverfahren bei jedem neuen Mobilgerät. Ein Neustart (Einschalten/Ausschalten) ist auch dann erforderlich, wenn Sie eine weitere Mobile-App mit der Ladestation verbinden möchten.

Es kann nur ein Mobilgerät mit der Ladestation verbunden werden. Auf den übrigen gekoppelten Mobilgeräten, die sich in Bluetooth-Reichweite befinden, wird die Ladestation grau dargestellt.



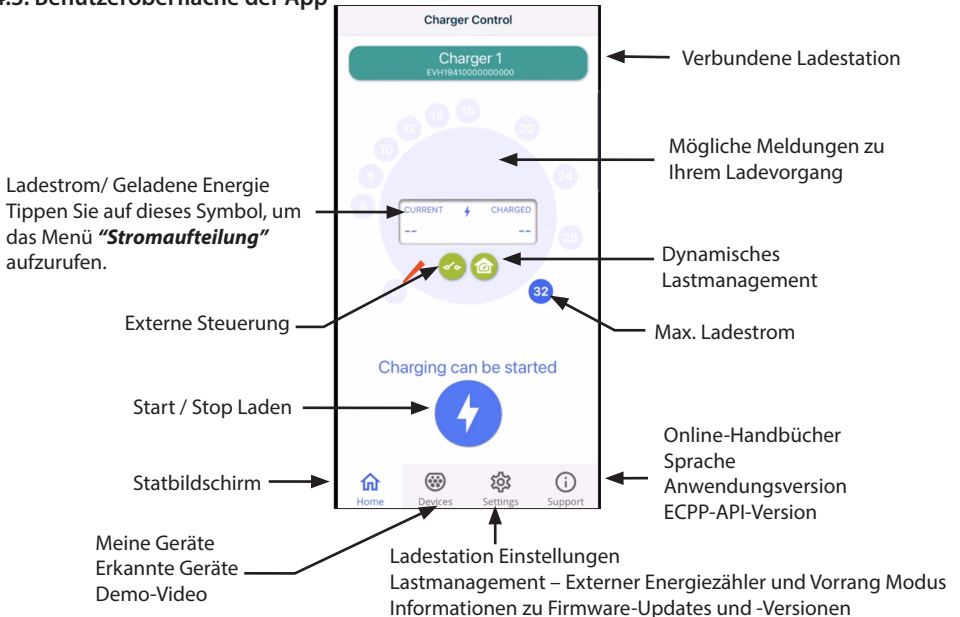

Wenn Sie ein iOS-Gerät entkoppeln, muss es auch manuell aus den Bluetooth-Einstellungen der Ladestation entfernt werden.

## 14.3. Benutzeroberfläche der App





	Dynamisches Lastmanagement ist deaktiviert
	Dynamisches Lastmanagement ist aktiviert
	Dynamisches Lastmanagement verzögert oder begrenzt das Laden
	Fehler

	Externe Steuerung ist deaktiviert
	Externe Steuerung ist aktiviert
	Externe Steuerung verzögert oder begrenzt das Laden
	Fehler

Hinweis! Wenn Sie eine 3-Phasen-Ladestation (0 570 14, 0 570 16, 0 570 15, 0 570 17) haben und alle Phasen angeschlossen sind, zeigt die App den höchsten Ladestrom an und die geladene Energie wird aus diesem Wert berechnet. Die tatsächlich geladene Gesamtenergie kann niedriger als berechnet sein.

**PRO** Ändern Sie keine Einstellungen mit der Kennzeichnung PRO. Diese Einstellungen dürfen nur von einer qualifizierten Elektrofachkraft vorgenommen werden.

#### 14.4. Betriebsart ändern

- Die Standardeinstellung für die Ladestation ist „**Freies Laden**“.
- Untern „**Einstellungen/Ladestation/Betriebsart**“ können Sie die Betriebsart auf „**Autorisiert**“ ändern.
- Im Modus „**Autorisiert**“ starten und stoppen Sie das Laden mit der App.

#### 14.5. Ändern des maximalen Ladestroms

- Der Nennladestrom ist abhängig vom Ladestation Modell.
- Wenn Ihr Installateur den maximalen Ladestrom auf einen niedrigeren Wert eingestellt hat, kann dies an Einschränkungen am Installationsort liegen.
- Sie können Ihr Elektrofahrzeug mit einem geringeren Strom als dem eingestellten Maximalwert laden. Beachten Sie, dass es in diesem Fall länger dauert, Ihr Elektrofahrzeug vollständig aufzuladen..
- Sie können den Ladestrom über den Startbildschirm einstellen oder über „**Einstellungen/Ladegerät/Max. Ladestrom**“.

#### 14.6. Energiezähler

Sie können den externen Energiezähler unter „**Einstellungen/Lastmanagement/Energiezähler** „ aktivieren/deaktivieren.

#### 14.7. Externe Steuerung

Sie können den Vorrang Modus unter „**Einstellungen/Lastmanagement/Externe Steuerung**“ aktivieren/ deaktivieren.

#### 14.8. Fehlermeldungen

Im Falle eines Fehlers erscheint ein Fehlercode auf dem Display Ihres mobilen Geräts. Bevor Sie LEGRAND bei einem fehlerhaften Betrieb der Ladestation kontaktieren, sehen Sie zuerst unter „**Support/ Ladestation/Fehlerprotokoll**“ nach. Speichern Sie das Fehlerprotokoll, bevor Sie uns kontaktieren. Diese Informationen helfen dem technischen Support bei der Problemlösung.

**Hinweis:** In bestimmten Situationen kehrt die Ladestation etwa 5 Minuten nach dem Abziehen des Ladekabels wieder zum Normalbetrieb zurück.

In der folgenden Tabelle finden Sie Ursachen und Abhilfemaßnahmen.

Fehlercode	Ursache	Abhilfemaßnahme
E01	Die Ladestation hat falsche Informationen vom Fahrzeug empfangen.	Schalten Sie den Hauptschalter der Ladestation aus und wieder ein. Tritt der Fehler erneut auf, kontaktieren Sie den Service.
E02	Der Sensor zur Fehlerstromerkennung ist defekt.	Kontaktieren Sie den Service.
E03	Die Ladestation hat eine interne Störung.	Kontaktieren Sie den Service.
E04	Die Ladestation hat eine interne Störung.	Kontaktieren Sie den Service.
E05	Die Ladestation hat einen Fehlerstrom im Ladekreis erkannt.	Schalten Sie den Hauptschalter der Ladestation aus und wieder ein. Tritt der Fehler erneut auf, kontaktieren Sie den Service.
E06	Ein Fehler am Lade-Schalterschütz hat die Schutz- vorrichtung RCD / RCBO des Systems ausgelöst.	Schalten Sie die RCD/RCBO-Schutzvorrichtung ein. Tritt der Fehler erneut auf, kontaktieren Sie den Service.
E07	Die Ladestation konnte die Kapazität des Ladekabels nicht feststellen.	Das Ladekabel ist möglicherweise defekt. Starten Sie die Ladestation neu. Tritt der Fehler erneut auf, versuchen Sie mit einem anderen Ladekabel zu laden.
E08	Die Ladestation hat eine Fehlfunktion am Fahrzeug erkannt.	Schalten Sie den Hauptschalter der Ladestation aus und wieder ein. Tritt der Fehler erneut auf, lassen Sie Ihr Fahrzeug warten. Falls möglich, versuchen Sie, ein anderes Fahrzeug zu laden.
E09	Die Ladestation ist überhitzt.	Lassen Sie die Ladestation abkühlen und versuchen Sie es erneut. Befindet sich die Ladestation in einer außer- gewöhnlich warmen Umgebung , versuchen Sie, die Umgebungstemperatur zu senken.
E10	Das Fahrzeug hat den zulässigen Ladestrom überschritten.	Schalten Sie den Hauptschalter der Ladestation aus und wieder ein. Tritt der Fehler erneut auf, lassen Sie Ihr Fahrzeug warten. Falls möglich, versuchen Sie, ein anderes Fahrzeug zu laden.
E11	Die Ladestation hat eine Fehlfunktion.	Kontaktieren Sie den Service.
E12	Die Ladestation hat einen Softwarefehler erkannt.	Kontaktieren Sie den Service.
E13	Die Ladestation hat einen Kurzschluss im Ladekabel erkannt.	Das Ladekabel ist möglicherweise defekt. Schalten Sie den Hauptschalter der Ladestation aus und wieder ein. Tritt der Fehler erneut auf, versuchen Sie mit einem anderen Ladekabel zu laden.
E15	Die Ladestation hat eine interne Störung.	Schalten Sie den Hauptschalter der Ladestation aus und wieder ein. Tritt der Fehler erneut auf, kontaktieren Sie den Service.
E18	Ein Fehler am Lade-Schalterschütz hat die Schutz- vorrichtung RCD / RCBO des Systems ausgelöst.	Schalten Sie die RCD/ RCBO-Schutzvorrichtung ein. Tritt der Fehler erneut auf, kontaktieren Sie den Service.
E19	Das Fahrzeug hat einen Vorgang ausgeführt, der von der Ladestation nicht unterstützt wird.	Bestimmte Merkmale von Ladestation und Fahrzeug sind nicht kompatibel. Die Ladestation kann das Fahrzeug teilweise laden. Die Inkompatibilität verursacht keine Schäden an Ladestation oder Fahrzeug.
E21	Der Steuerkreis am Lade-Schalterschütz hat eine Fehlfunktion.	Schalten Sie den Hauptschalter der Ladestation aus und wieder ein. Tritt der Fehler erneut auf, kontaktieren Sie den Service.

---

## Instrukcja obsługi

### Spis treści

1. Opis funkcji stacji.....	20
2. Instrukcje bezpieczeństwa.....	20
3. Przeznaczenie.....	20
4. Interfejs użytkownika.....	20
5. Wyjmowanie wtyczki z uchwytu.....	21
6. Ładowanie w trybie "Bez autoryzacji".....	21
7. Ładowanie w trybie "Z autoryzacją".....	21
8. Zarządzanie obciążeniem.....	22
8.1. Dynamiczne Zarządzanie Obciążeniem (DLM).....	22
8.2. Sterowanie zewnętrzne.....	22
9. Instrukcje konserwacji / konserwacji prewencyjnej.....	22
10. Instrukcje testowania wyłącznika różnicowoprądowego.....	22
11. Gwarancja.....	23
12. Deklaracja zgodności.....	23
13. Utylizacja.....	23
14. Aplikacja Charger Control.....	23
14.1. Instalowanie aplikacji.....	23
14.2. Parowanie stacji z urządzeniem mobilnym.....	24
14.3. Interfejs użytkownika.....	24
14.4. Zmiana trybu pracy.....	25
14.5. Zmiana maksymalnego prądu ładowania.....	25
14.6. Budynkowy licznik energii.....	25
14.7. Sterowanie zewnętrzne.....	25
14.8. Komunikaty o błędach.....	26

## 1. Opis funkcji stacji

Dostępność funkcji zależy od modelu stacji.

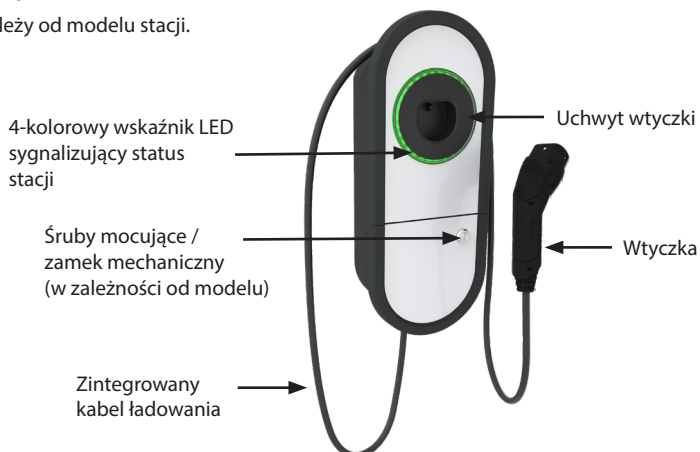

## 2. Instrukcje bezpieczeństwa



### OSTRZEŻENIE

**Niebezpieczeństwo porażenia prądem elektrycznym! Ryzyko pożaru!**

- Stację należy obsługiwać zgodnie z niniejszą instrukcją obsługi.
- Nie należy używać stacji, jeśli sama stacja lub kabel ładowania wyglądają na uszkodzone.
- Montaż stacji musi być wykonany wyłącznie przez wykwalifikowanego specjalistę.

## 3. Przeznaczenie

- Stacja jest przeznaczona do ładowania samochodów elektrycznych, zarówno hybrydowych typu plug-in, jak i w pełni bateryjnych.
- Nie należy podłączać do stacji innych urządzeń, np. elektronarzędzi.

## 4. Interfejs użytkownika

Status ładowarki	Kolor LED	Sygnal LED
Stacja jest dostępna i gotowa do użycia	Zielony	Ciągły
Podczas podłączania kabla ładowania do samochodu	Zielony	2-krotne mignięcie
Samochód podłączony, oczekiwanie na ładowanie	Zielony	Pulsujący
Samochód podłączony, rozpoczęcie ładowania	Niebieski	Pulsujący
Ładowanie w toku	Niebieski	Ciągły
Błąd	Czerwony	Ciągły
Aktualizacja oprogramowania stacji w toku. <i>Podczas aktualizacji nie wyłączaj zasilania, ani nie używaj stacji.</i>	Żółty	Ciągły

## 5. Wymowanie wtyczki z uchwytu

Stacje ładowania są wyposażone w stały kabel do ładowania.

**1** Unieś wtyczkę do góry, by ją zdjąć z uchwytu.

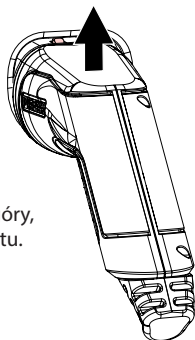

**2** Wyciągnij wtyczkę na zewnątrz.

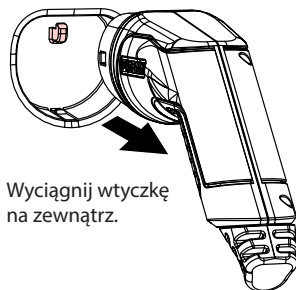

## 6. Ładowanie w trybie "Bez autoryzacji"

### Rozpoczęcie ładowania

**1** Zdejmij wtyczkę kabla z uchwytu. Podłącz wtyczkę do gniazda w samochodzie. Wskaźnik LED zmieni kolor na ciągły niebieski.

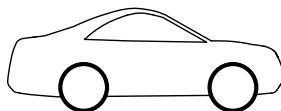
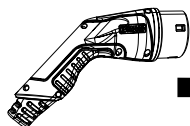
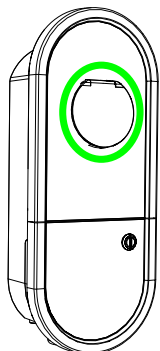

### Zakończenie ładowania

**2** Odłącz wtyczkę od gniazda w samochodzie. Umieść wtyczkę w uchwycie.

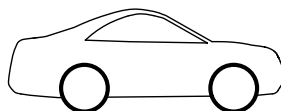
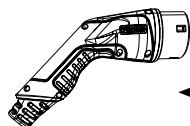

## 7. Ładowanie w trybie "Z autoryzacją"

### Rozpoczęcie ładowania

- Zdejmij wtyczkę kabla z uchwytu.
- Podłącz wtyczkę do gniazda w samochodzie.
- Otwórz aplikację Charger Control na urządzeniu mobilnym.
- Naciśnij **"Start"** na ekranie aplikacji..

### Zakończenie ładowania

- Otwórz aplikację Charger Control na urządzeniu mobilnym.
- Naciśnij **"Stop"** na ekranie aplikacji.
- Odłącz wtyczkę od samochodu elektrycznego.
- Umieść wtyczkę w uchwycie.

## 8. Zarządzanie obciążeniem

### 8.1. Dynamiczne Zarządzanie Obciążeniem (DLM)

Można użyć tej funkcji, jeśli w obwodzie zasilania stacji i budynku znajduje się kompatybilny licznik energii elektrycznej.

Licznik energii mierzy całkowitą moc pobieraną przez budynek. Jeśli podczas ładowania zostanie podłączony w budynku odbiornik, który spowoduje przekroczenie ustawionego maksymalnego prądu dla zarządzania obciążeniem, stacja zmniejszy prąd ładowania. Jeśli sumaryczne obciążenie odbiorników osiągnie maksymalną moc dla budynku, ładowanie zostanie przerwane, aż całkowite obciążenie spadnie do poziomu, przy którym ładowanie będzie mogło być kontynuowane.

W aplikacji Charger Control można na bieżąco monitorować prąd ładowania.

Można włączyć / wyłączyć tę funkcję w aplikacji Charger Control.

### 8.2. Sterowanie zewnętrzne

Można wykorzystać tę funkcję, jeśli do ładowarki podłączone jest zewnętrzne urządzenie sterujące. Użycie tej funkcji uzależnione jest od podłączonych urządzeń. Może to być np. system zarządzania mocą Twojego budynku albo przełącznik lub wyłącznik czasowy, który ma sterować stacją.

Zapoznaj się z instrukcjami obsługi podłączonych urządzeń.

Można włączyć / wyłączyć tę funkcję w aplikacji Charger Control.

## 9. Instrukcje konserwacji / konserwacji prewencyjnej

Czynności konserwacyjne należy wykonywać raz na rok lub częściej, w razie potrzeby. Regularnie wykonywana konserwacja zapewnia długą żywotność stacji i zachowanie gwarancji.

X	Czynność konserwacyjna
	Usuń ewentualne zabrudzenia i kurz z powierzchni stacji. Ostrożnie wytrzyj wilgotną szmatką.
	Sprawdź wtyczkę i kabel ładowania pod kątem zużycia oraz uszkodzeń mechanicznych. <b>Wtyczka i kabel ładowania mogą być wymienione jedynie przez wykwalifikowanego specjalistę.</b>
	Zaktualizuj oprogramowanie, jeśli jest dostępne. Aktualizacja zajmuje 15 - 20 minut. <b>Podczas aktualizacji nie wyłączaj zasilania, ani nie korzystaj ze stacji.</b>
	Sprawdź działanie wyłącznika różnicowoprądowego. <b>Jeśli lokalne przepisy nie stanowią inaczej, testuj urządzenie nie rzadziej niż raz na 6 miesięcy.</b>

## 10. Instrukcje testowania wyłącznika różnicowoprądowego

### 0570 10 / 0570 12 / 0570 14 / 0570 16:

Sprawdź działanie wyłącznika różnicowoprądowego zainstalowanego w obwodzie zasilania ładowarki.

### 0570 11 / 0570 13 / 0570 15 / 0570 17:

- Wyłącznik różnicowoprądowy ze zintegrowanym członem nadprądowym (RCBO) umieszczony jest w przedziale instalacyjnym stacji.
- Otwórz zamek drzwi przedziału instalacyjnego
- Naciśnij przycisk **TEST**.
- Dźwignia wyłącznika przełączy się do pozycji **0**.
- Podnieś dźwignię wyłącznika do pozycji **I**.
- Jeśli wyłącznik nie zadziałał, skontaktuj się z elektrykiem.

## 11. Gwarancja

Sprawdzić ważność i czas trwania gwarancji u lokalnego przedstawiciela handlowego firmy LEGRAND.

## 12. Deklaracja zgodności

Niniejszym, LEGRAND deklaruje, że stacje ładowania 0570 10, . ... .., 0 57017 są zgodne z postanowieniami Dyrektywy 2014/53/EU. Pełna treść deklaracji zgodności UE jest dostępna na żądanie. Zobacz informacje kontaktowe na [www.legrand.pl](http://www.legrand.pl)

## 13. Utylizacja



**Nie wyrzucaj urządzeń elektrycznych i elektronicznych wraz z wyposażeniem razem z odpadami domowymi.**

- Zużyta stację należy zutylizować zgodnie z lokalnymi przepisami dotyczącymi recyklingu.
- Opakowanie tekturowe stacji nadaje się do recyklingu.
- Folię opakowaniową wyrzuć razem z odpadami domowymi lub zgodnie z lokalnymi przepisami dotyczącymi recyklingu

## 14. Aplikacja Charger Control

- Za pomocą aplikacji Charger Control można sterować stacją oraz zmieniać jej ustawienia.
- Do komunikacji bezprzewodowej wykorzystywana jest technologia Bluetooth.
- Zasięg komunikacji w wolnej przestrzeni wynosi około 5 m.

**Uwaga! Nie należy zmieniać ustawień ładowarki podczas ładowania.**

### 14.1. Instalowanie aplikacji

- Pobierz aplikację Charger Control ze sklepu Apple Store lub Google Play.



Aplikacja Charger Control



Android wersja 5.0 i wyższa  
iOS wersja 8.0 i wyższa

## 14.2. Parowanie stacji z urządzeniem mobilnym

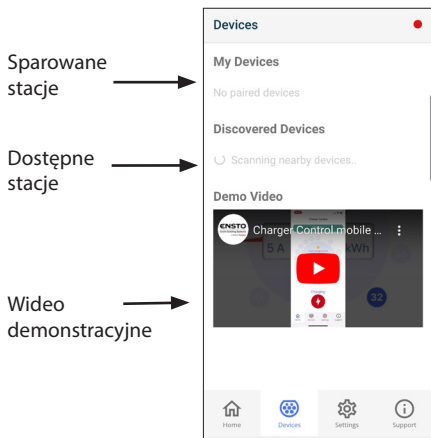

Sparowane stacje

Dostępne stacje

Wideo demonstracyjne

### Procedura parowania

1. Wyłącz, a następnie włącz stację za pomocą wyłącznika głównego obwodu
2. Rozpocznij parowanie w ciągu 3 minut.
3. Otwórz aplikację.
4. Przejdź do **“Devices”**.
5. Z listy **“Discovered Devices”** wybierz stację, którą chcesz sparować z urządzeniem mobilnym.
6. Jeśli parowanie nie uda się za pierwszym razem, spróbuj ponownie.
7. Jeśli parowanie się powiedzie, będzie można znaleźć stację w **“Devices / My Devices”**.

Do 8 urządzeń mobilnych można sparować ze stacją. Postępuj zgodnie z powyższą procedurą parowania dla każdego nowego urządzenia mobilnego. Restart (wyłączenie / włączenie) jest wymagane również w przypadku dodania do stacji nowej aplikacji mobilnej.





W jednym czasie tylko jedno urządzenie mobilne może być podłączone do stacji. Stacja jest podświetlona na szaro na innych sparowanych urządzeniach mobilnych, które są w zasięgu Bluetooth.

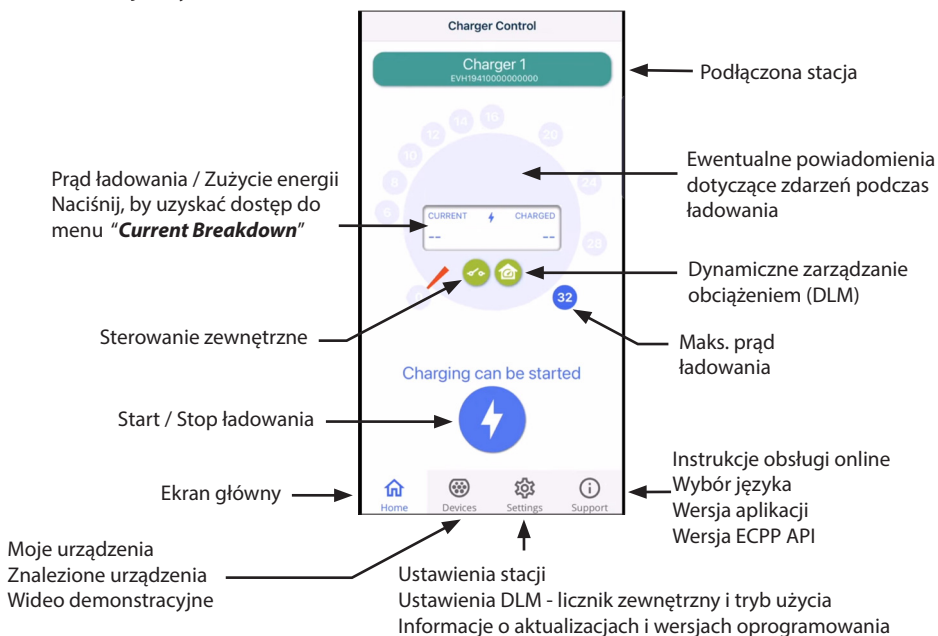

Gdy usuwasz parowanie na urządzeniu iOS, musisz także ręcznie je usunąć z ustawień Bluetooth stacji.

## 14.3. Interfejs użytkownika





	Dynamiczne zarządzanie obciążeniem jest wyłączone
	Dynamiczne zarządzanie obciążeniem jest włączone
	Dynamiczne zarządzanie obciążeniem opóźnia lub ogranicza ładowanie
	Błąd

	Sterowanie zewnętrzne jest wyłączone
	Sterowanie zewnętrzne jest włączone
	Sterowanie zewnętrzne opóźnia lub ogranicza ładowanie
	Błąd

Uwaga! Jeśli posiadasz 3-fazową stację (0570 14, 0570 16, 0570 15, 0570 17) wszystkie fazy są podłączone, aplikacja pokazuje największy prąd ładowania i zużycie energii obliczone dla tej wartości. Bieżące całkowite zużycie energii może być mniejsze niż obliczone.

**PRO** Nie należy zmieniać ustawień z oznaczeniem **PRO**. Ustawienia te muszą być zmieniane wyłącznie przez wykwalifikowanego specjalistę.

## 14.4. Zmiana trybu pracy

- Domyślnie ustawionym trybem pracy stacji jest **"Free charging"**.
- Można zmienić tryb pracy na **"Authorized"** w **"Settings/Charger/Operation mode"**.
- W trybie **"Authorized"** rozpoczęcie i zakończenie ładowania odbywa się poprzez aplikację.

## 14.5. Zmiana maksymalnego prądu ładowania

- Znamionowy prąd ładowania zależy od modelu stacji.
- Jeśli podczas montażu instalator ustawi niższą wartość maksymalnego prądu ładowania, to wynika ona z ograniczeń instalacji w budynku.
- Samochód można ładować niższym prądem niż ustawioną wartością maksymalną. W takim przypadku należy zwrócić uwagę, że pełne naładowanie będzie trwało dłużej.
- Można ustawić prąd ładowania na ekranie głównym lub w **"Settings/Charger/Max. charging current"**.

## 14.6. Budynkowy licznik energii

Zewnętrzny licznik można włączyć / wyłączyć w **"Settings/Load Management/Property energy meter"**.

## 14.7. Sterowanie zewnętrzne

Użycie tego trybu można włączyć / wyłączyć w **"Settings/Load Management/External control (Dry contact)"**.

## 14.8. Komunikaty o błędach

W stanie błędu, na ekranie urządzenia mobilnego pojawi się kod błędu. Przed skontaktowaniem się z Legrand w sprawie nieprawidłowego działania stacji, przejdź najpierw do **“Settings/Charger/Error log”** i zapisz informację o błędzie. Informacja ta pomoże działowi wsparcia technicznego i serwisu sprawniej rozwiązać problem.

**Uwaga! W niektórych sytuacjach stacja automatycznie powróci do normalnego działania po około 5 minutach od odłączenia kabla ładowania.**

Zapoznaj się z poniższą tabelą, by określić przyczynę i podjąć sugerowane działania naprawcze.

Kod	Przyczyna	Działania naprawcze
E01	Stacja otrzymała nieprawidłowe informacje z samochodu.	Wyłącz, a następnie włącz stację za pomocą wyłącznika głównego. Jeśli błąd nadal występuje, skontaktuj się z serwisem.
E02	Czujnik detekcji prądu zwarciovego jest uszkodzony.	Skontaktuj się z serwisem.
E03	Wewnętrzna awaria stacji.	Skontaktuj się z serwisem.
E04	Wewnętrzna awaria stacji.	Skontaktuj się z serwisem
E05	Stacja wykryła zwarcie w obwodzie ładowania.	Wyłącz, a następnie włącz stację za pomocą wyłącznika głównego. Jeśli błąd nadal występuje, skontaktuj się z serwisem.
E06	Awarja stycznika ładowania spowodowała zadziałanie urządzenia RCD / RCBO.	Włącz urządzenie RCD / RCBO. Jeśli błąd nadal występuje, skontaktuj się z serwisem.
E07	Stacja nie była w stanie zidentyfikować obciążalności prądowej kabla ładowania.	Kabel ładowania może być uszkodzony. Zrestartuj stację. Jeśli błąd nadal występuje, spróbuj użyć innego kabla do ładowania.
E08	Stacja wykryła awarię samochodu	Wyłącz, a następnie włącz stację za pomocą wyłącznika głównego. Jeśli błąd nadal występuje, oddaj samochód do serwisu. Jeśli to możliwe, sprawdź inny samochód.
E09	Stacja jest przegrzana.	Poczekaj, aż ładowarka ostygnie i spróbuj ponownie. Jeśli stacja znajduje się w nasłonecznionym miejscu, spróbuj obniżyć temperaturę otoczenia zakrywając stację przed promieniami słońca.
E10	Samochód przekroczył dopuszczalny prąd ładowania.	Wyłącz, a następnie włącz stację za pomocą wyłącznika głównego. Jeśli błąd nadal występuje, oddaj samochód do serwisu. Jeśli to możliwe, sprawdź inny samochód.
E11	Awarja stacji.	Skontaktuj się z serwisem
E12	Błąd oprogramowania stacji.	Skontaktuj się z serwisem

E13	Stacja wykryła zwarcie w kablu ładowania	Kabel ładowania może być uszkodzony. Wyłącz, a następnie włóż stację za pomocą wyłącznika głównego. Jeśli błąd nadal występuje, oddaj samochód do serwisu. Jeśli to możliwe, użyj innego kabla.
E15	Wewnętrzna awaria stacji.	Wyłącz, a następnie włóż stację za pomocą wyłącznika głównego. Jeśli błąd nadal występuje, skontaktuj się z serwisem.
E18	Awaria stycznika ładowania spowodowała zadziałanie urządzenia RCD / RCBO.	Włącz urządzenie RCD / RCBO. Jeśli błąd nadal występuje, skontaktuj się z serwisem.
E19	Samochód wykonał operację, która nie jest obsługiwana przez stację.	Stacja i samochód są niekompatybilne w zakresie niektórych funkcji. Stacja może częściowo naładować samochód. Brak kompatybilności nie spowoduje uszkodzenia stacji lub samochodu.
E21	Awaria w obwodzie sterowania stycznikiem ładowania.	Wyłącz, a następnie włóż stację za pomocą wyłącznika głównego. Jeśli błąd nadal występuje, skontaktuj się z serwisem

LEGRAND  
Pro and Consumer Service  
BP 30076 - 87002  
LIMOGES CEDEX FRANCE  
[www.legrand.com](http://www.legrand.com)

Stempel installateur

*Firmenstempel*

Pieczęć instalatora

Legrand behoudt zich het recht voor de inhoud van deze handleiding te allen tijde te wijzigen en dit op om het even welke manier mee te delen.

*Legrand behält sich das Recht vor, den Inhalt dieser Broschüre jederzeit zu ändern und die Änderungen in jeglicher Form und Art zu kommunizieren.*

Firma Legrand zastrzega sobie w każdej chwili prawo do modyfikowania treści niniejszego dokumentu i przekazywania w dowolnej formie i trybie informacji o wprowadzonych zmianach.