

- Dati dimensionali
- Dimensional data
- Données dimensionnelles
- Größe
- Datos dimensionales
- Afmetingen
- Dimensões
- Δεδομένα διαστασιοποίησης
- Размеры
- Boyutsal veriler
- بيانات الأبعاد

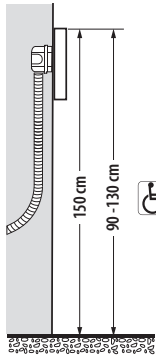

- Altezza consigliata salvo diversa normativa vigente.
- Recommended height, unless different regulations are specified.
- Hauteur conseillée sauf autre norme en vigueur.
- Empfohlene Höhe falls die gesetzlichen Vorschriften nichts anderes vorschreiben.
- Altura recomendada salvo normativa vigente diferente.
- Aanbevolen hoogte behoudens andere normen in voege.
- Altura aconselhada a não ser se a norma em vigor for diferente.
- Προτεινόμενο ύψος με εξαίρεση διαφορετικό κανονισμό.
- Рекомендуемая высота, если не указаны другие требования.
- Geçerli normatif tarafından farklı şekilde belirlenenler hariç olarak, tavsiye edilen yükseklik.

الارتفاع الموصى به ما لم تنص اللوائح السارية على غير ذلك

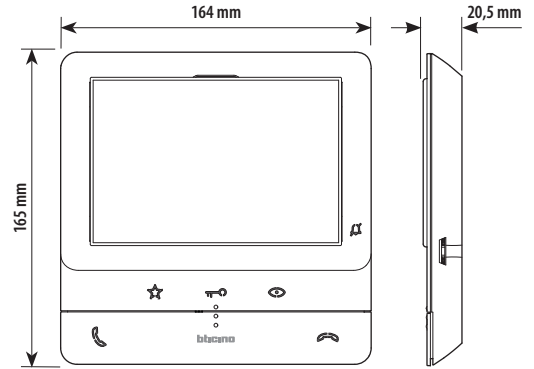

- Installazione a parete
- Wall mounting installation
- Installation murale
- Wand-Installation
- Instalación mural
- Wandinstallatie
- Instalação de parede
- Επιτοίχια εγκατάσταση
- Настенная установка
- Duvara montaj
- التركيب على الحائط

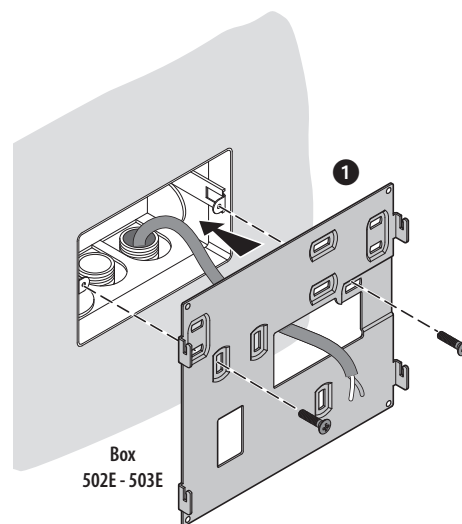
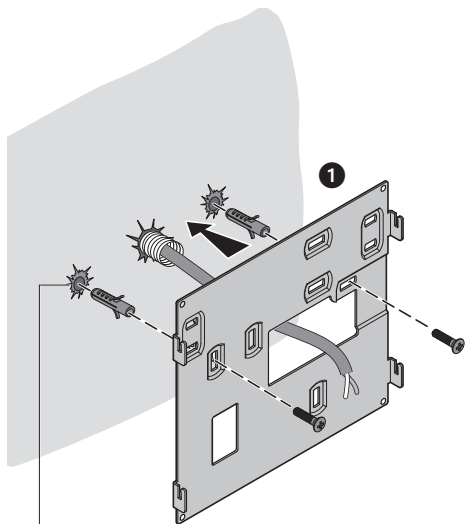

Box
502E - 503E

Ø max 5 mm - Ø máx 5 mm

Ø макс 5 мм - Ø maks 5 mm

مم 5 الحد الأقصى للفطر

344692
x 2

- Da acquistare separatamente
- To be purchased separately
- À acheter séparément
- Getrennt zu erwerben
- Comprar por separado
- Apart kopen
- A adquirir separatamente
- Πωλείται ξεχωριστά
- Приобретается отдельно
- Ayrı olarak satın alınır
- يجب شراؤها على حدة

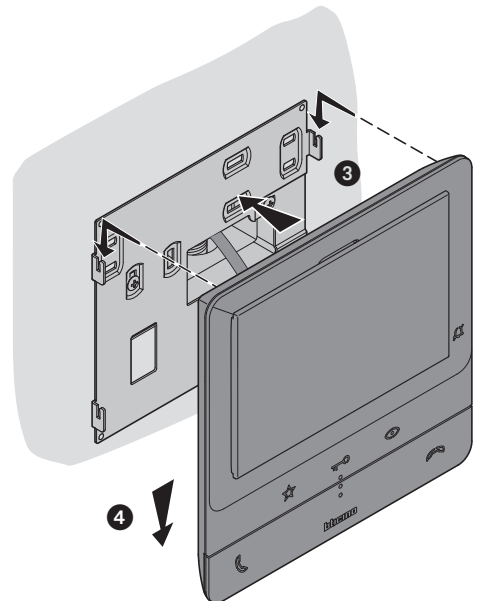
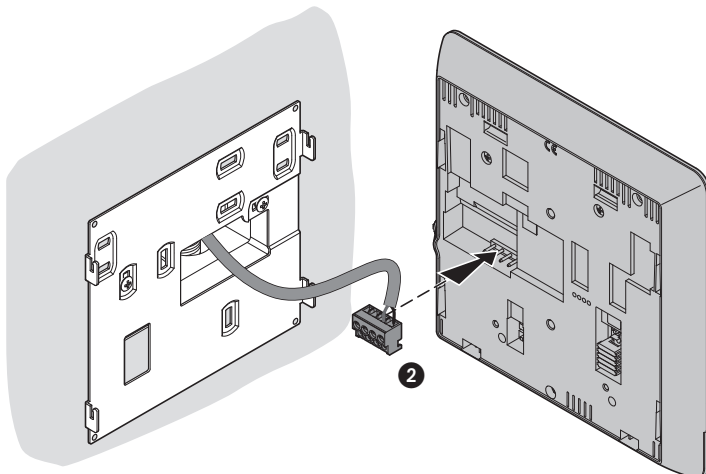

- Vista frontale
- Front view
- Vue frontale
- Ansicht von vorn
- Vista frontal
- Vooraanzicht
- Vista frontal
- Εμπρόσθια όψη
- Вид спереди

- Önden görünüş
- المظهر من الامام

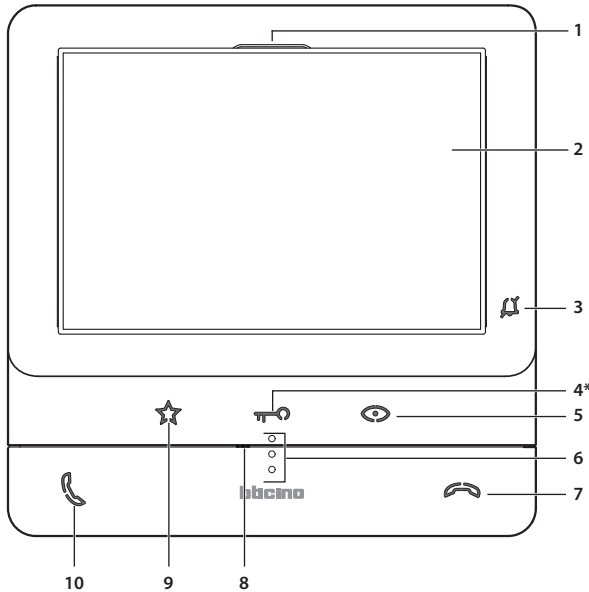

Alla pressione i tasti si illuminano ed emettono un "beep" (disattivabile da procedura).

1. Altoparlante
2. Display 5" (16:9)
3. LED segnalazione esclusione suoneria
LED rosso lampeggiante: suoneria esclusa
4. Tasto a sfioramento apertura serratura *
LED bianco lampeggiante: funzione "studio professionale" attiva
5. Tasto a sfioramento per attivazione posto estero / ciclamento
6. Guide tattili per non vedenti
7. Tasto disattivazione comunicazione
LED rosso lampeggiante: chiamata in corso
8. Microfono
9. Tasto a sfioramento comando luci scale / preferiti
10. Tasto attivazione comunicazione
LED verde lampeggiante: chiamata in arrivo

* Se alla pressione, i LED lampeggiano bianco, è attiva la funzione "serratura sicura" ed il tasto è disattivato.

When pressed, the keys light up and emit a "beep" (that can be deactivated by procedure).

1. Loudspeaker
2. 5" (16:9) display
3. Bell exclusion notification LED
Red LED flashing: bell excluded
4. Door lock release touch key *
White LED flashing: active Professional Studio (Office) function
5. Entrance panel/scrolling activation touch key
6. Tactile guides for the blinds
7. Communication enabling key
Red LED flashing: call in progress
8. Microphone
9. Favourites/staircase light control touch key
10. Communication enabling key
Green LED flashing: incoming call

* If the LEDs flash white when pressed, the "safe door lock" function is active and the key is deactivated.

À la pression, les touches s'illuminent et émettent un « bip » (désactivable à travers la procédure prévue à cet effet).

1. Haut-parleur
2. Écran 5" (16:9)
3. Voyant de signal exclusion sonnerie
Voyant rouge clignotant : sonnerie exclue
4. Touche à effleurement d'ouverture serrure (*)
Voyant blanc clignotant : fonction « bureau » active
5. Touche à effleurement d'activation poste externe / cyclage
6. Guides tactiles pour non-voyants
7. Touche désactivation communication
Voyant rouge clignotant : appel en cours
8. Micro
9. Touche à effleurement commande lumières escaliers / favoris
10. Touche activation communication
Voyant vert clignotant : arrivée d'un appel

(*) Si, à la pression, les voyants clignotent sur le blanc, la fonction « serrure sécurisée » est active et la touche est désactivée. ed il tasto è disattivato.

Bei Betätigung leuchten die Tasten auf und geben einen "Piepton" ab (kann durch eine Prozedur deaktiviert werden.)

1. Lautsprecher
2. Display 5" (16 : 9)
3. LED- Meldung Läutwerk ausgeschlossen
Rote LED blinkt: Läutwerk ausgeschlossen
4. Berührungstaste Schlossöffner*
Weiße Led blinkt: Funktion „Büro“ aktiv
5. Berührungstaste zum Aktivieren der Türstation und Taktieren
6. Taktile Hilfe für Sehbehinderte
7. Taste zur Deaktivierung der Kommunikation
Rote LED blinkt: Anruf im Gang
8. Mikrofon
9. Berührungstaste Treppenlicht / Favoriten
10. Taste zur Aktivierung der Kommunikation
Grüne LED blinkt: eintreffen eines Anrufs

* Wenn die LEDs beim Drücken weiß blinken, ist die Funktion „Schloss-Sicherheit“ aktiv und die Taste ist deaktiviert.

Con la presión, los botones se iluminan y emiten un "beep" (desactivable según el procedimiento.)

1. Altavoz
2. Pantalla 5" (16:9)
3. LED de señalización de exclusión timbre
LED rojo parpadeante: timbre excluido
4. Botón de membrana apertura cerradura*
LED blanco parpadeante: función "Estudio profesional" activa
5. Botón de membrana para activación placa de exterior / vista cíclica
6. Guías táctiles para invidentes
7. Botón desactivación comunicación
LED rojo parpadeante: llamada corriente
8. Micrófono
9. Botón de membrana para accionamiento de luces escaleras / favoritos
10. Botón activación comunicación
LED verde parpadeante: llamada entrante

* Si con la presión, los LEDs parpadean en color blanco, se activa la función "cerradura segura" y el botón se desactiva.

De toetsen gaan branden en laten een "piep" (kan met de procedure gedeactiveerd worden) horen wanneer erop gedrukt wordt.

1. Luidspreker
2. Display 5" (16:9)
3. Led melding uitsluiting beltoon
Rode led knippert : beltoon uitgesloten
4. Touch-toetsen slotontgrendeling*
Witte led knippert: functie "professionele studio" geactiveerd
5. Touch-toets voor activering buitenpost/cyclische weergave
6. Tastgeleiders voor blinden
7. Toets deactivering communicatie
Rode led knippert : lopende oproep
8. Microfoon
9. Touch-toets traphuisverlichting / favorieten
10. Toets activering communicatie
Groen led knippert: binnenkomende oproep

* De functie "veilig slot" is geactiveerd en de toets is gedeactiveerd als de witte leds knipperen wanneer op de toets gedrukt wordt.

Ao carregar as teclas iluminam-se e emitem um "bip" (pode ser desativado através de procedimento.)

1. Altifalante
2. Ecrã 5" (16:9)
3. LED de sinalização de exclusão da campainha
LED vermelho intermitente: campainha excluída
4. Tecla de toque abertura da fechadura *
Led branco a piscar: função "estúdio profissional" ativa
5. Tecla de toque para ativação unidade externa / ativação cíclica
6. Guias táteis para não videntes
7. Tecla de desativado de comunicação
LED vermelho intermitente: chamada em andamento
8. Microfone
9. Tecla de toque de comando luzes das escadas/ favoritos
10. Tecla de ativação de comunicação
LED verde intermitente: chamada em chegada

* Se ao carregar, os LED piscam em branco, está ativa a "fechadura segura" e a tecla é desativada.

- Vista frontale
- Front view
- Vue frontale

- Ansicht von vorn
- Vista frontal
- Vooraanzicht

- Vista frontal
- Εμπρόσθια όψη
- Вид спереди

- Önden görünüş
- المظهر من الامام

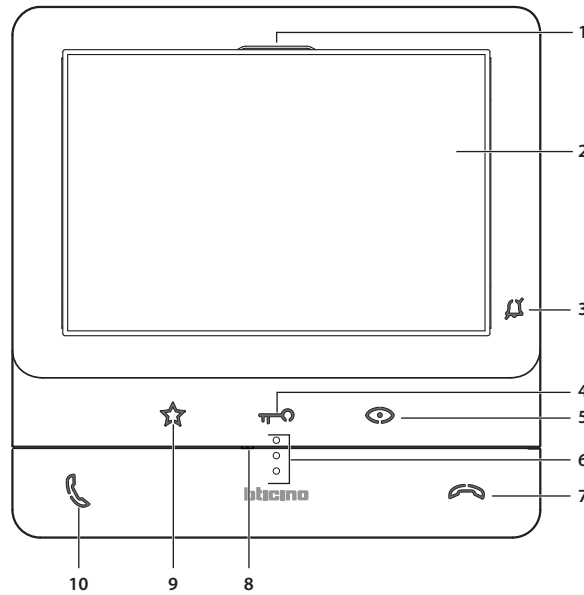

Κατά την πίεση τα πλήκτρα φωτίζονται και εκπέμπουν ένα "beep" (απενεργοποίηση από την διαδικασία.)

1. Ηχείο
2. Οθόνη 5" (16:9)
3. LED σηματοδότησης αποκλεισμού ήχων
4. Πλήκτρο αφής άνοιγμα κλειδαριάς*
Λευκό Led διακοπώμενου φωτισμού: λειτουργία "επαγγελματικού γραφείου" ενεργή
5. Πλήκτρα αφής για την ενεργοποίηση της εξωτερικής/κυκλικής θέσης
6. Απτικές οδηγίες για τυφλούς
7. Πλήκτρο απασφάλισης επικοινωνίας
LED κόκκινο διακοπώμενο: κλήση σε εξέλιξη
8. Μικρόφωνο
9. Κομπι αφής εντολέας κλιμακοστάσιου / αγαπημένα
10. Πλήκτρο απασφάλισης επικοινωνίας
Πράσινο LED διακοπώμενου φωτισμού: εισερχόμενη κλήση

* Αν κατά την πίεση τα LED αναβοσβήνουν άσπρα, είναι ενεργή η λειτουργία "ασφαλής κλειδαριά" και το πλήκτρο απενεργοποιείται.

При нажатии клавиши загораются и издают звуковой сигнал (отключается согласно процедуре).

1. Динамик
2. Дисплей 5" (16:9)
3. Светодиод сигнализации отключения мелодии вызова
Красный светодиод мигает: мелодия вызова отключена
4. Сенсорная клавиша открытия замка*
Белый светодиод мигает: функция "профессиональная студия" активирована
5. Сенсорная клавиша активации внешнего блока/циклического просмотра
6. Сенсорные руководства для слабовидящих
7. Клавиша отключения связи
Красный светодиод мигает: входящий вызов
8. Микрофон
9. 9. Сенсорная клавиша освещения лестницы/предпочтений
10. Клавиша активации связи
Зеленый светодиод мигает: входящий вызов

* Если при нажатии светодиоды мигают белым светом, активна функция "безопасный замок" и клавиша отключена.

Basıldığında, tuşlar aydınlanır ve bir "bip" sesi çıkarır (işleme devre dışı bırakılabilir.)

1. Hoparlör
2. Ekran 5" (16:9)
3. Zil sesi hariç tutma LED'i
Yanıp sönen kırmızı LED: zil sesi hariç
4. Kilit açma dokunmatik tuşu *
Yanıp sönen beyaz LED: "profesyonel stüdyo" fonksiyonu aktif
5. Giriş Paneli/Devirsel mod aktivasyonu için dokunmatik tuş
6. Görme engelliler için dokunmatik kılavuzlar
7. İletişim devre dışı bırakma tuşu
Yanıp sönen kırmızı LED: çağrı devam ediyor
8. Mikrofon
9. Merdiven ışık kontrolü dokunmatik tuş/sık kullanılanlar
10. İletişim faalleştirme tuşu
Yeşil LED yanıp sönüyor: gelen çağrı

* Basıldığında LED'ler beyaz renkte yanıp sönerse, "güvenli kilitleme" işlevi etkindir ve tuş devre dışı bırakılmıştır.

عند الضغط نضيء الأزرار وتطلق صوت تنبيه (يتم إلغاء تنشيطه بالإجراء)

1. مكبر الصوت.
2. شاشة 5 بوصة (16:9)
3. المؤشر الضوئي الليد يشير إلى إلغاء الجرس
4. زر يعمل باللمس لفتح القفل*
المؤشر الضوئي الليد الأبيض يومض: تنشيط وظيفة "الاستديو المحترف"
5. زر يعمل باللمس لتنشيط الوحدة الخارجية / الدورة
6. الدلائل الملموسة لفاقد البصر.
7. زر إلغاء الاتصال
المؤشر الضوئي الليد الأحمر يومض: جارٍ الاتصال
8. الميكروفون
9. زر يعمل باللمس للتحكم بإضاءة الدرج/ التفضيلات
10. زر إلغاء الاتصال

* المؤشر الضوئي الليد الأخضر يومض: مكالمة واردة
* إذا ومضت المؤشرات الضوئية الليد باللون الأبيض عند الضغط فهذا يعني تنشيط وظيفة "قفل الأمان" وتعطيل الزر.

- Funzioni disponibili
- Available functions
- Fonctions disponibles

- Verfügbare Funktionen
- Funciones disponibles
- Beschikbare functies

- Funcões disponíveis
- Διαθέσιμες λειτουργίες
- Возможные функции

- Mevcut fonksiyonlar
- الوظائف المتوفرة

Teleloop (solo per art 344662) Intercom preimpostato Stato porta Intercom Autoaccensione Serratura sicura	Inductive loop (only for item 344662) Preset intercom Door status Intercom Auto-switching ON Safe door lock	Téléloop (uniquement pour référence 344662) Intercom préprogrammée État porte Intercom Auto-allumage Serrure sécurisée	Teleloop (nur für Artikel 344662) Intercom voreingestellt Tür-Status Intercom Selbstschaltung Schloss-Sicherheit	Teleloop (solamente para el art. 344662) Intercom preajustado Estado puerta Intercom Autoencendido Cerradura segura	Teleloop (uitsluitend voor artikel 344662) Vooraf ingestelde intercom Status deur Intercom Automatische inschakeling Veilig slot
Teleloop (apenas para o item 344662) Intercomunicação pré-programada Estado da porta Intercomunicador Ligação automática Fechadura segura	Τηλεανακύκλωση (μόνο για το art. 344662) Ενδοεπικοινωνία σε προρυθμισμένη κατάσταση θύρας Ενδοεπικοινωνία Αυτοενεργοποίηση Ασφαλής κλειδαριά	Teleloop (только для арт. 344662) Интерком - предварительно заданный Статус двери Интерком Автовключение Безопасный замок	Endüktif döngü (sadece sanat 344662 için) Önceden ayarlanmış interkom Kapı durumu Interkom Otomatik ateşleme Güvenli kilit	Teleloop (فقط للعنصر 344662) اتصال داخلي "إنتركم" مضبوط مسبقاً حالة الباب اتصال داخلي "إنتركم" تشغيل ذاتي قفل أمان	



- Vista retro
- Back view
- Vue postérieure



- Rückseite
- Vista posterior
- Achteraanzicht

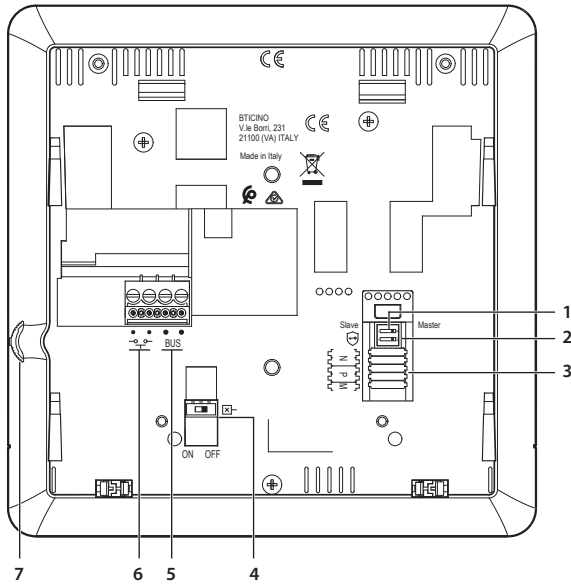

- Vista traseira
- Οπίσθια όψη
- Вид сзади



- Arkadan görünüş
- المظهر من الخلف







1. Microschakelaar voor Slave-/Master-functie
2. Microschakelaar ON / OFF functie "veilig slot".
ON= 
3. Plaats van de configuratoren.
4. Microschakelaar ON / OFF voor de afsluiting van het traject.
5. Aansluitklemmen voor de verbinding met de SCS 2-Draads BUS
6. Aansluitklemmen voor de verbinding van een externe knop op de verdieping 
7. Joystick voor regelingen en programmeringen



1. Microinterruttore per funzione Slave / Master
2. Microinterruttore ON / OFF funzione "serratura sicura"
ON= 
3. Sede dei configuratori
4. Microinterruttore ON / OFF di terminazione di tratta
5. Morsetti per il collegamento al BUS SCS 2 FILI
6. Morsetti per il collegamento di un pulsante esterno di chiamata al piano 
7. Joystick per regolazioni e programmazioni

1. Microinterruptor para função Slave / Master
2. Microinterruptor ON / OFF função "fechadura segura".
ON= 
3. Sede dos configuradores.
4. Micro-interruptor ON / OFF de terminação do segmento.
5. Bornes para a conexão ao BUS SCS DE 2 fios.
6. Bornes para a conexão de um botão externo de chamada no piso 
7. Joystick para regulações e programações



1. Slave / Master function microswitch
2. Line termination ON / OFF micro-switch.
ON= 
3. Configurator socket
4. Line termination ON / OFF micro-switch.
5. 2 wires SCS BUS connection clamps.
6. Clamps for the connection of an external call to the floor pushbutton 
7. Joystick for adjustments and programming



1. Μικροδιακόπτης για λειτουργία Slave / Master
2. Μικροδιακόπτης ON / OFF λειτουργίας "ασφαλής κλειδαριά".
ON= 
3. Θέση διαμορφωτών
4. Μικροδιακόπτης ON / OFF τερματισμού περιοχής.
5. Τερματικά για τη σύνδεση με το BUS SCS 2 καλώδια.
6. Τερματικά για τη σύνδεση ενός εξωτερικού πλήκτρου κλήσης στον όροφο 
7. Joystick για ρυθμίσεις και προγραμματισμούς



1. Micro-interrupteur pour fonction Slave / Master
2. Microinterrupteur ON / OFF fonction « serrure sécurisée ».
ON= 
3. Logement des configurateurs.
4. Microinterrupteur ON / OFF de fin de ligne.
5. Bornes de branchement au BUS SCS 2 fils
6. Bornes de branchement d'un bouton externe d'appel à l'étage 
7. Joystick pour réglages et programmations

1. Микровыключатель для функции Подчиненный/Главный
2. Микровыключатель ВКЛ. / ВыКЛ функции "безопасный замок"
ВКЛ.= 
3. Гнездо configurаторов
4. Микровыключатель ВКЛ. / ВыКЛ завершения отрезка.
5. Клеммы для подключения к 2-проводной шине SCS.
6. Клеммы для подключения внешней кнопки вызова на этаж 
7. Ручка регулирования и программирования

1. Mikroschalter für die Funktion Slave / Master
2. Mikroschalter ON / OFF für die Funktion „Schloss-Sicherheit“
ON= 
3. Sitz der Konfiguratoren.
4. Mikroschalter ON / OFF am Ende der Strecke.
5. Klemmen zum Anschluss an BUS, SCS, 2-Draht
6. Klemmen zum Anschluss an eine externe Etagenruftaste
7. Joystick für Regelung und Programmierung

1. Slave / Master işlevi için mikro anahtar
2. ON / OFF mikroschitch "güvenli kilitleme" fonksiyonu.
ON= 
3. Konfigüratör yuvası.
4. Kısım bitışı ON / OFF mikro anahtarı.
5. 2 telli BUS'a bağlantısı için terminaller
6. Kata harici bir çağrı butonu bağlamak için terminaller 
7. Ayarlamalar ve programlama için kumanda kolu

1. Microinterruptor para función Slave / Master
2. Microinterruptor ON / OFF función "cerradura segura".
ON= 
3. Alojamiento de los configuradores.
4. Microinterruptor ON / OFF final de tramo.
5. Bornes para la conexión al BUS SCS 2 hilos
6. Bornes para la conexión de un pulsador externo de llamada a la planta 
7. Joystick para regulaciones y programaciones

1. قاطع كهربائي صغير لوظيفة التابع / الرئيسي
2. مفتاح دقيق للتشغيل وإيقاف التشغيل "OFF / ON" لوظيفة "قفل الأمان".
لا= 
3. موضع عناصر الإعداد.
تنشيط وظيفة مع عدم تشغيل الجهاز
4. مفتاح دقيق للتشغيل وإيقاف التشغيل "OFF / ON" لإنهاء المقطع.
5. أطراف للتوصيل بناقل نظام سلكي مُسيطر "BUS SCS" مزدوج الأسلاك.
6. الأطراف الخاصة بتوصيل زر خارجي للمكالمة للدور. 
7. عصا تحكم لإجراء التعديلات والبرمجة

- Configurazione
- Configuration
- Configuration

- Konfiguration
- Configuración
- Configuratie

- Configuração
- Διαμόρφωση
- Конфигурация

- Konfigürasyon
- الإعداد

- Per la configurazione ed installazione del dispositivo e qualsiasi altra informazione fare riferimento alla documentazione scaricabile dal sito.
- For device configuration and installation and for any other information, refer to the documentation that can be downloaded from the website.
- Pour la configuration et l'installation du dispositif et pour toute autre information, faire référence à la documentation téléchargeable en se rendant sur le site.
- Für die Konfiguration und Installation des Geräts und alle anderen Informationen siehe die von der Website herunterladbare Dokumentation.
- Para la configuración e instalación del dispositivo y para cualquier otra información, consultar la documentación que puede descargarse en el sitio.

- Raadpleeg de documentatie die van de website gedownload kan worden voor de configuratie en installatie van het apparaat.
- Para a configuração e a instalação do dispositivo e qualquer outra informação consultar a documentação que pode ser descarregada do site.
- Για την διαμόρφωση και την εγκατάσταση του συστήματος και οποιαδήποτε άλλη πληροφορία ανατρέξτε στα έγγραφα που μπορείτε να κατεβάσετε από την ιστοσελίδα.
- Для конфигурирования и установки устройства и для получения любой другой информации обращаться к документации, которую можно скачать на сайте.
- Cihazın konfigürasyonu ve kurulumu ile diğer bilgiler için siteden indirilebilecek dokümanlara bakınız.
- لتهيئة وتركيب الجهاز ولأي معلومات أخرى يُرجى الرجوع إلى الوثائق التي يمكن تنزيلها من الموقع.



www.homesystems-legrandgroup.com

- Dati tecnici
- Technical data
- Données techniques

- Technische Daten
- Datos técnicos
- Technische specificaties

- Dados técnicos
- Τεχνικά δεδομένα
- Технические данные

- Technické údaje
- البيانات الفنية

Alimentazione	18 - 27 Vdc
Assorbimento in stand by	10 mA
Assorbimento massimo	250 mA max
Sezione massima dei cavi per ogni morsetto	2 x 1 mm ²
Temperature di funzionamento	5 - 40 °C

Power supply	18 - 27 Vdc
Stand by absorption	10 mA
Max. absorption	250 mA max
Maximum cable section for each clamp	2 x 1 mm ²
Operating temperature	5 - 40 °C

Alimentation	18 - 27 Vdc
Absorption en stand-by	10 mA
Absorption maximum	250 mA max
Section maximum des câbles pour chaque borne	2 x 1 mm ²
Température de fonctionnement	5 - 40 °C

Speisung	18 - 27 Vdc
Stromaufnahme im Standby	10 mA
Maximale Stromaufnahme	250 mA max
Maximaler Kabelschnitt pro Klemme	2 x 1 mm ²
Betriebstemperatur	5 - 40 °C

Alimentación	18 - 27 Vdc
Consumo en stand-by	10 mA
Consumo máximo	250 mA máx
Máxima sección de los cables para cada borne	2 x 1 mm ²
Temperatura de funcionamiento	5 - 40 °C

Voeding	18 - 27 Vdc
Opname in stand-by	10 mA
Maximum opname	250 mA max
Maximumdoorsnede van de kabels voor elke aansluitklem	2 x 1 mm ²
Bedrijfstemperatuur	5 - 40 °C

Alimentação	18 - 27 Vdc
Consumo em modo stand by	10 mA
Absorção máxima	250 mA máx.
Seção dos cabos máxima para cada borne	2 x 1 mm ²
Temperaturas de funcionamento	5 - 40 °C

Τροφοδοσία	18 - 27 Vdc
Απορρόφηση σε κατάσταση αναμονής	10 mA
Μέγιστη απορρόφηση	250 mA max
Μέγιστη διατομή των καλωδίων για κάθε τερματικό	2 x 1 mm ²
Θερμοκρασία λειτουργίας	5 - 40 °C

Питание	18 - 27 В Пост. тока
Потребление в режиме ожидания	10 mA
Максимальное потребление	250 mA макс.
Максимальное сечение кабелей для каждой клеммы	2 x 1 мм ²
Рабочая температура	5 - 40 °C

Besleme	18 - 27 Vdc
Absorpsiyon beklemede	10 mA
Maksimum absorpsiyon	250 mA maks
Her terminal için maksimum kablo kesiti	2 x 1 mm ²
Çalışma ısısı	5 - 40 °C

التغذية	18 - 27 فولت تيار مباشر.
الاستهلاك في وضع الاستعداد	10 مللي أمبير
أقصى معدل للاستهلاك	250 مللي أمبير كحد أقصى
أقصى مقطع للكابلات لكل طرف	2 مم 1 x 2
درجة حرارة التشغيل	40 - 5 درجة مئوية

Avvertenze e diritti del consumatore



Leggere attentamente prima dell'uso e conservare per un riferimento futuro

Divieto di utilizzo di pulitori liquidi o aerosol
Divieto di occludere le aperture di ventilazione
Divieto di modificare i dispositivi
Divieto di rimuovere parti di protezione dai dispositivi
Divieto di installare le unità in prossimità di liquidi e polveri
Divieto di installare le unità in prossimità di fonti di calore
Divieto di installare le unità in prossimità di gas nocivi, polveri metalliche o simili



Togliere l'alimentazione prima di ogni intervento sull'impianto

Attenzione: le operazioni di installazione, configurazione, messa in servizio e manutenzione devono essere effettuate esclusivamente da personale qualificato.
Assicurarsi che l'installazione a parete sia effettuata correttamente
Effettuare la posa dei cavi rispettando le normative vigenti
Collegare i cavi di alimentazione secondo le indicazioni
Per eventuali espansioni di impianto utilizzare solo gli articoli indicati nelle specifiche tecniche



Avertissements et droits du consommateur



Lire attentivement avant toute utilisation et installation de nos produits et conserver pour toute consultation en cas de besoin.

Interdiction d'utiliser des produits de nettoyage liquides ou des aérosols.
Interdiction de boucher les ouvertures de ventilation.
Interdiction de modifier les dispositifs.
Interdiction des retirer les parties de protection des dispositifs.
Interdiction d'installer les unités à proximité de liquides et poudres/poussières.
Interdiction d'installer les unités à proximité de sources de chaleur.
Interdiction d'installer les unités à proximité de gaz nocifs, de poudres métalliques ou autres matières semblables.



Couper l'alimentation avant toute intervention sur l'installation.

Attention : les opérations d'installation, de configuration, de mise en service et d'entretien doivent être confiées à un personnel qualifié.
S'assurer que l'installation murale est correctement effectuée.
Effectuer la pose des câbles dans le respect des normes en vigueur.
Brancher les câbles d'alimentation dans le respect des indications fournies.
Pour les éventuelles extensions de l'installation, utiliser uniquement les articles indiqués dans les caractéristiques techniques.



Advertencias y derechos del consumidor



Lea detenidamente antes del uso y conserve la documentación para consultas futuras

Se prohíbe el uso de limpiadores líquidos o aerosoles.
Se prohíbe tapar las aperturas de ventilación.
Se prohíbe modificar los dispositivos.
Se prohíbe desmontar las partes de protección de los dispositivos.
e prohíbe instalar las unidades cerca de líquidos y polvo.
Se prohíbe instalar las unidades cerca de fuentes de calor.
Se prohíbe instalar las unidades cerca de gases nocivos, polvo metálico o productos similares.



Corte la alimentación antes de intervenir en el sistema

Atención: Las operaciones de instalación, configuración, puesta en servicio y mantenimiento han de ser efectuadas exclusivamente por personal cualificado.
Asegúrese de que la instalación se haya efectuado correctamente
La colocación de los cables ha de cumplir las normativas vigentes
Conecte los cables de alimentación según las indicaciones
Para posibles expansiones del sistema, use solamente los artículos indicados en las especificaciones técnicas



Advertências e direitos do consumidor



Ler atentamente antes do uso e guardar para qualquer futura referência

Proibição da utilização de produtos de limpeza líquidos ou aerossóis.
Proibição de obstruir as aberturas de ventilação.
Proibição de alterar os dispositivos.
Proibição de remover peças de proteção dos dispositivos.
Proibição de instalar as unidades em proximidade de líquidos e pós.
Proibição de instalar as unidades em proximidade de fontes de calor.
Proibição de instalar as unidades em proximidade de gases nocivos, pós metálicos ou similares.



Tirar a alimentação elétrica antes de qualquer intervenção sobre a instalação

Atenção: as operações de instalação, configuração, colocação em serviço e manutenção devem ser realizadas exclusivamente por pessoal qualificado.
Certificar-se de que a instalação de parede seja realizada corretamente
Proceder à colocação dos cabos atendo-se escrupulosamente às normas vigentes
Conectar os cabos de alimentação de acordo com as prescrições
Face a eventuais extensões de instalações utilizar exclusivamente os artigos listados nas especificações técnicas



Warnings and consumer rights



Read carefully before use and keep for future reference

Using liquid cleaners or aerosols is forbidden
Blocking the ventilation openings is forbidden
Modifying the devices is forbidden
Removing protective parts from the devices is forbidden
Installing the units near liquids and powders is forbidden
Installing the units near heat sources is forbidden
Installing the units near harmful gases, metal dusts or similar is forbidden



Switch the power supply OFF before any work on the system

Caution: Installation, configuration, starting-up and maintenance must be performed exclusively by qualified personnel.
Check that the wall installation has been carried out correctly
Lay out the wires respecting the standards in force
Connect the power supply wires as indicated
Use only the items indicated in the technical specifications for any system expansions



Hinweise und Rechte der Verbraucher



Vor Gebrauch, die Hinweise aufmerksam durchlesen und sorgfältig aufbewahren, um sie auch in Zukunft nachschlagen zu können.

Verbot, Flüssigreiniger oder Aerosol zu benutzen
Verbot, die Belüftungsschlitze abzudecken
Verbot, die Vorrichtungen zu ändern
Verbot, die Schutzbleche von den Vorrichtungen abzunehmen
Verbot, die Einheit in der Nähe von Flüssigkeiten und Staub zu installieren
Verbot, die Einheit in der Nähe von Wärmequellen zu installieren
Verbot, die Einheit in der Nähe von giftigem Gas, Metallstaub o. ä. zu installieren



Die Stromversorgung abtrennen, bevor an der Anlage gearbeitet wird.

Achtung: die Installation, Konfiguration, Inbetriebnahme und Wartung dürfen nur von qualifizierten Fachleuten vorgenommen werden.
Sicherstellen, dass die Wandmontage richtig vorgenommen wird
Die Kabeln gemäß geltenden Normen verlegen
Die Stromkabeln gemäß Anweisungen anschließen
Bei eventuellen Anlagenerweiterungen ausschließlich die Artikel verwenden, die in den technischen Spezifikationen angegeben sind



• Waarschuwingen en rechten van de consument



Vóór het gebruik doorlezen en voor naslag bewaren

Het is verboden vloeibare reinigers of verstuivers te gebruiken.
Het is verboden de ventilatie-openingen af te sluiten.
Het is verboden het apparaat te wijzigen.
Het is verboden om beschermende onderdelen van het apparaat te verwijderen.
Het is verboden de apparaten te installeren in de buurt van vloeistoffen en stof.
Het is verboden de apparaten te installeren in de buurt van warmtebronnen.
Het is verboden de apparaten te installeren in de buurt van schadelijke gasen, metaalstof of soortgelijke materialen.



Verwijder de spanning alvorens werkzaamheden aan de installatie te verrichten

Opgelet: laat de installatie, de configuratie, de inbedrijfstelling en het onderhoud uitsluitend verrichten door gekwalificeerd personeel.
Controleer of de installatie aan de muur correct is verricht
Brenge de kabels aan volgens de toepasselijke normen
Sluit de voedingskabels aan volgens de aanwijzingen
Gebruik uitsluitend de artikelen die in de technische specificaties zijn gegeven voor de eventuele uitbreiding van de installatie



Προειδοποιήσεις και δικαιώματα των καταναλωτών



Διαβάστε προσεκτικά τις οδηγίες πριν από τη χρήση και φυλάξτε τις για μελλοντική αναφορά σας

Απαγόρευση της χρήσης των υγρών καθαριστικών ή σπρέι.
Μη φράζετε τις οπές εξαερισμού.
Απαγόρευση των τροποποιήσεων των συσκευών.
Απαγορεύεται να αφαιρέσετε τα προστατευτικά τμήματα από τις συσκευές.
Απαγόρευση της εγκατάστασης των μονάδων κοντά σε υγρά και σκόνες.
Απαγόρευση της εγκατάστασης των μονάδων κοντά σε πηγές θερμότητας.
Απαγόρευση της εγκατάστασης κοντά σε επιβλαβή αέρια, μεταλλική σκόνη ή τα παρόμοια υλικά.



Διακοπή ρεύματος πριν από οποιαδήποτε παρέμβαση στο σύστημα

Προσοχή: η εγκατάσταση, διαμόρφωση, λειτουργία και συντήρηση πρέπει να εκτελείται αποκλειστικά από εξειδικευμένο προσωπικό.
Βεβαιωθείτε ότι η επιτοίχια εγκατάσταση έχει γίνει σωστά
Πραγματοποιήστε την τοποθέτηση των καλωδίων με συμμόρφωση στους κανονισμούς
Συνδέστε τα καλώδια τροφοδοσίας, κατά τις υποδείξεις
Για τυχόν επεκτάσεις εγκαταστάσεων χρησιμοποιείτε μόνο τα αντικείμενα που περιλαμβάνονται στις τεχνικές προδιαγραφές



Предупреждения и права потребителя



Внимательно изучить перед применением и сохранить для дальнейшего обращения

Запрещено использовать жидкие чистящие средства или аэрозоли
Запрещено загромождать вентиляционные отверстия
Запрещено вносить изменения в устройства
Запрещено извлекать защитные компоненты из устройств
Запрещено устанавливать узлы вблизи жидких и порошкообразных веществ
Запрещено устанавливать узлы вблизи источников тепла
Запрещено устанавливать узлы вблизи вредных газов, металлических порошков или подобных веществ



Отключить питание перед выполнением каких-либо операций с системой

Внимание: операции установки, конфигурирования, ввода в эксплуатацию и техобслуживания должны выполняться только квалифицированным персоналом.
Убедиться в правильном выполнении настенной установки
Выполнить прокладку кабелей в соответствии с действующими нормами
Соединить кабели питания согласно указаниям
Для расширения системы использовать только изделия, указанные в технических спецификациях



تنبيهات وحقوق المستهلك



قم بقراءتها بعناية قبل الاستخدام، والاحتفاظ بها للرجوع إليها في المستقبل.

ممنوع استخدام منظفات سائلة أو أيروسول.
ممنوع سدّ فتحات التهوية.



ممنوع إدخال تعديلات بالأجهزة.
ممنوع إزالة أجزاء الحماية عن الأجهزة.
ممنوع تركيب الوحدات على مقربة من سوائيل وأتربة.
ممنوع تركيب الوحدات على مقربة من مصادر الحرارة / البرودة أو نقاط انبعاث الهواء الساخن / البارد

ممنوع تركيب الوحدات على مقربة من غازات ضارة أو أتربة معدنية أو ما شابه ذلك.



افصل التغذية قبل كل عملية تدخل بالمنظومة.



تنبيه: يجب أن تتم عمليات التركيب، الإعداد، التشغيل، والصيانة حصريًا بواسطة موظفين مؤهلين
تحقق من أن التركيب بالحائط قد تم بشكل صحيح.
ضع الكابلات مع مراعاة اللوائح السارية.
قم بتوصيل كابلات التغذية وفقًا للإرشادات.
بالنسبة لعمليات توسع المنظومة، استخدم فقط العناصر المُشار إليها في المواصفات الفنية.

Uyarılar ve tüketici hakları



Kullanmadan önce dikkatlice okuyun ve ileride yararlanmak üzere saklayın.

Sıvı temizleyiciler ve aerosol kullanmak yasaktır.
Hava deliklerini tıkmak yasaktır.
Aygıtlarda değişiklik yapmak yasaktır.
Aygıtların koruyucu aksamalarını yerlerinden çıkartmak yasaktır.
Sıvı ve tozların yakınında ünitelerin kurulması yasaktır.
Isı kaynaklarının yakınında ünitelerin kurulması yasaktır.
Zararlı gazlar, metal tozlar veya benzerleri yakınında ünitelerin kurulması yasaktır.



Tesis üzerinde her hangi bir işlem yapmadan önce beslemesini kesin.



Dikkat: Montaj, konfigürasyon, çalıştırma ve bakım sadece nitelikli personel tarafından yapılmalıdır.
Duvara kurulumun düzgünce yapıldığını kontrol edin.
Kabloları döşerken yürürlükteki yönetmeliklere uyun.
Besleme kablolarını işaret edilen şekilde bağlayın.
Olası tesis genişlemelerinde sadece teknik şartnamede işaret edilen parçaları kullanın.