

- Montage management arrière
- Montage beheer achteraan
- Mounting rear management
- Einbau Kabelmanagement hinten

- Montaje gestión posterior
- Montagem de gestão posterior
- Τοποθέτηση συστήματος διαχείρισης πίσω
- Монтаж задней разводной панели

- Montaggio gestione posteriore
- 安装后部理线板
- تركيب للإدارة الخلفية

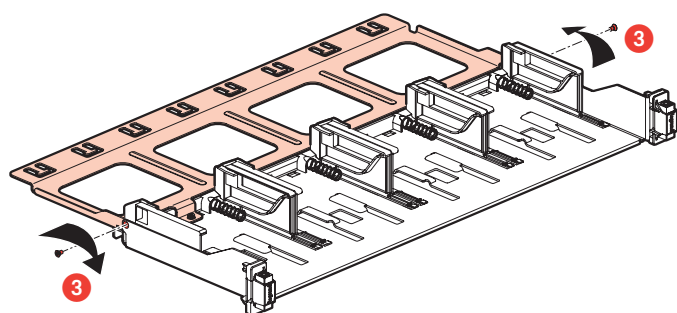
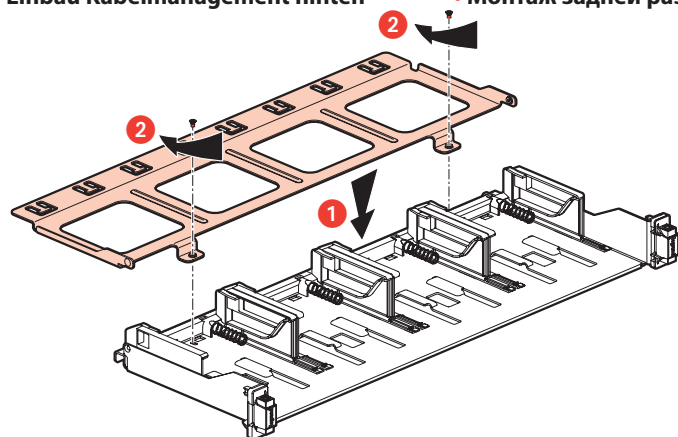

- Montage management porte-cordons
- Montage beheer snoerhouder
- Mounting cable holder management
- Einbau Kabelhalter-Management

- Montaje gestión portacables
- Montagem de gestão do porta-cabos
- Τοποθέτηση συστήματος διαχείρισης φορέα καλωδίων
- Монтаж разводной панели для проводов

- Montaggio gestione portacavi
- 安装理线架
- تركيب لإدارة حامل الأسلاك

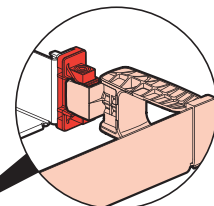
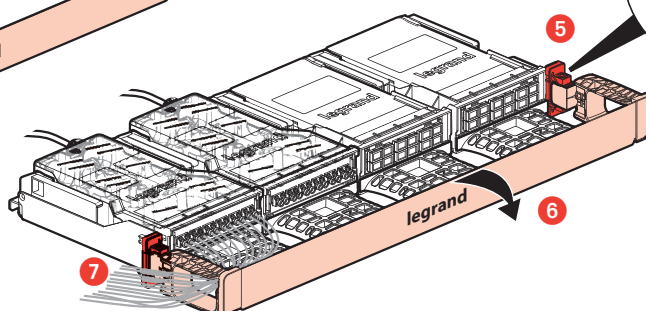
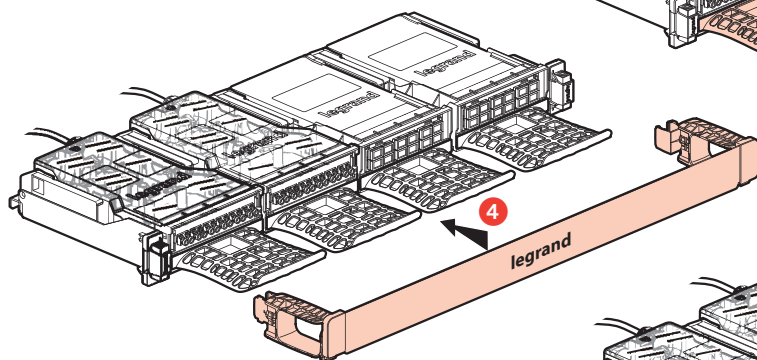
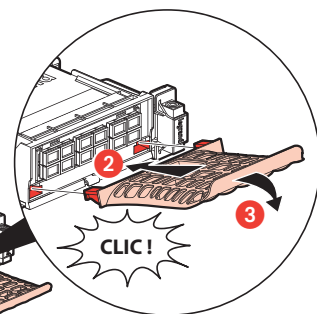
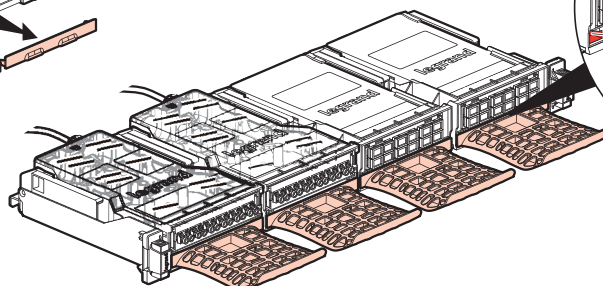
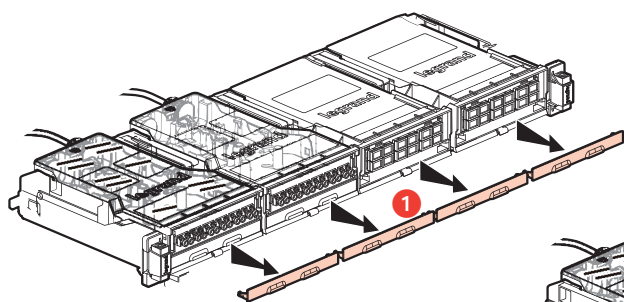

- Utilisation étiquette/porte
- Montage etiket / deur
- Fitting label/door
- Einbau Etikett/Blende

- Montaje etiqueta/puerta
- Montagem de etiqueta/porta
- Τοποθέτηση ετικέτας/θύρας
- Монтаж этикетки для дверцы

- Montaggio etichetta/portaetichetta
- 安装端子标记座
- تركيب حامل الملصقات

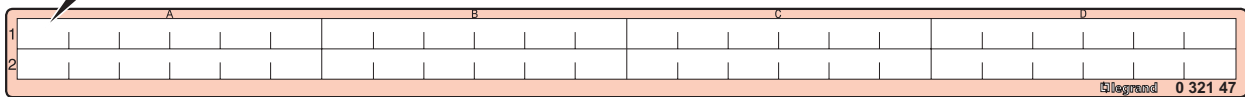
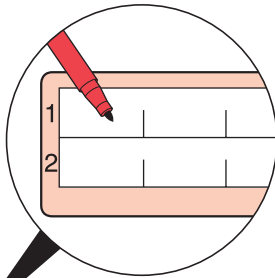
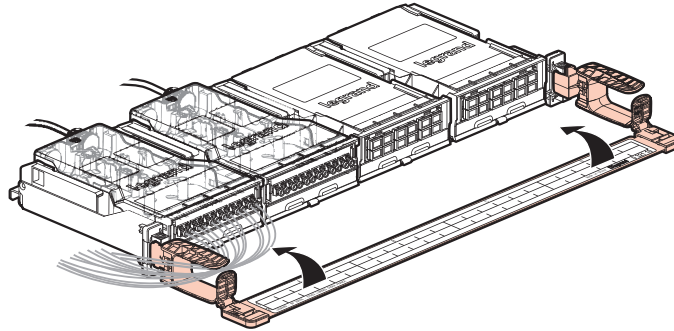

- Cassete obturatrice
- Afsluitcassette
- Blanking cassette

- Blindmodul
- Casete obturador
- Cassete de obturação

- Κασέτα στεγάνωσης
- Κασετα-zaγλυшка
- Casseta otturatore

- 端口封板
- كاسيت سدادة

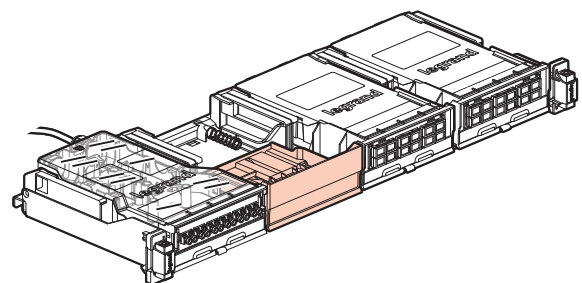
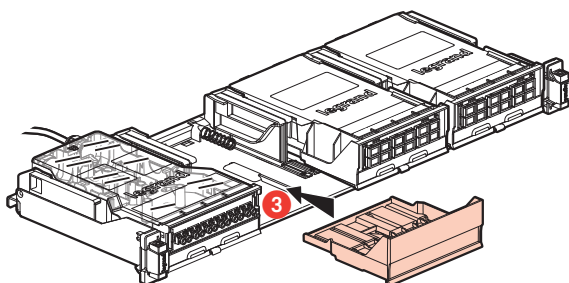
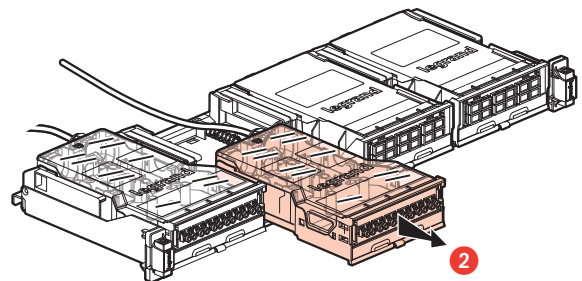
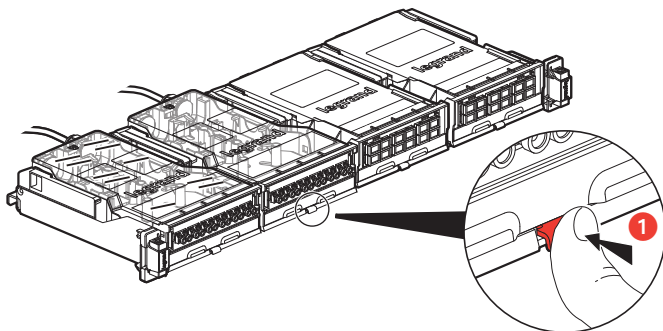

⚠ **Consignes de sécurité**
Avant toute intervention, couper le courant.
Respecter strictement les conditions d'installation et d'utilisation.

(FR) (LU) (BE) (CH)

⚠ **Veiligheidsvoorschriften**
Onderbreek voor enige ingreep de stroom.
Neem de installatie- en gebruiksvoorwaarden nauwgezet in acht.

(NL) (BE)

⚠ **Safety instructions**
Make sure the power supply is disconnected before any intervention.
Strictly comply with instructions for installation and use.

(GB) (IE)

⚠ **Sicherheitshinweise**
Vor jeglichem Eingriff die Spannungsfreiheit sicherstellen.
Einbau- und Gebrauchsanleitungen sind genau zu beachten.

(DE) (CH)

⚠ **Consignas de seguridad**
Antes de realizar cualquier intervención, cortar la corriente eléctrica.
Respetar estrictamente las condiciones de instalación y uso.

(ES)

⚠ **Instruções de segurança**
Antes de qualquer intervenção, desligar a corrente.
Respeitar rigorosamente as condições de instalação e de utilização.

(PT)

⚠ **Συστάσεις ασφαλείας**
Πριν από οποιαδήποτε επέμβαση, διακόψτε την παροχή ρεύματος.
Να τηρείτε ανστηρά τις συνθήκες εγκατάστασης και χρήσης.

(GR) (CY)

⚠ **Меры предосторожности**
Отключить питание перед проведением любых ремонтных работ.
Строго соблюдайте требования к условиям монтажа и эксплуатации.

(RU)

⚠ **Istruzioni di sicurezza**
Prima di qualsiasi intervento, interrompere l'alimentazione.
Rispettare scrupolosamente le condizioni d'installazione e uso.

(IT) (CH)

⚠ **安全提示**
在任何干涉以前一定要断电，严格遵守安全和使用的规定。

⚠ **إرشادات الأمان:**
«اقطع التيار الكهربائي قبل أي تدخل. تقيّم تقيماً تاماً بشروط التركيب والاستخدام.»