

Oprawa uliczna w nowoczesnej formie na źródła światła LED.

DANE MECHANICZNE

Montaż: na wysięgniku $\varnothing 60/48$ mm
Obudowa: aluminium wtryskiwane wysokociśnieniowo
Powierzchnia boczna eksponowana na wiatr: 0.033 m²
Kolor: szary
Klosz: szyba hartowana

DANE ELEKTRYCZNE

Sprawność zasilacza: >90%
Zasilanie: 220-240V 50/60Hz
Zawiera źródło światła: tak
Rodzaj osprzętu: ED, DALI

**DANE OPTYCZNE**

Sposób świecenia: bezpośredni
Typ optyki: O46 - do dróg ekspresowych, O41 - do dróg gminnych, O42 - do dróg miejskich, O43 - do dróg osiedlowych, O44L - do przejść dla pieszych, ruch lewostronny, O44P - do przejść dla pieszych, ruch prawostronny, O45 - do oświetlenia obszarowego, O47 - do dróg miejskich i gminnych, O48 - do powierzchni mokrych, O27 - do dróg gminnych, O28 - do dróg ekspresowych, O29 - do dróg miejskich, O30 - do dróg osiedlowych, O32 - do parków i parkingów

DANE OGÓLNE

ULOR / DLOR: 0% / 100%
Dostępne na zamówienie: DIM 1..10V, LLOC, czujnik zmierzchu, zabezpieczenie przepięciowe 10kV, NTC, wersja o podwyższonej odporności korozyjnej zgodna z klasą C5
Gwarancja: 5 lat
Zastosowanie: drogi gminne, drogi ekspresowe, drogi miejskie, drogi osiedlowe, oświetlenie obszarowe, alejki spacerowe, promenady, parkingi
Informacje dodatkowe: oprawa w wersji standardowej posiada odporność korozyjną zgodną z klasą C4
Uwagi: słup ani wysięgnik nie stanowią części oprawy; oprawa dostępna w I i II klasie ochronności

Kod	Moc oprawy [W]	Strumień oprawy [lm]	Skuteczność [lm/W]	Temperatura barwowa [K]	CRI/Ra	Zakres temperatury pracy [°C]	Żywotność LED [h]
Typ: Optyka O46, O41, O42, O43, O44L, O44P, O45, O47, O48							
130292.XL13X.XX0	23	3200	139	3000	>70	-40 ... +55	(L90) 100 000
130292.XL14X.XX0	35	4900	140	3000	>70	-40 ... +50	(L90) 100 000
130292.XL15X.XX0	50	7200	144	3000	>70	-40 ... +50	(L90) 100 000
130292.XL16X.XX0	68	9450	139	3000	>70	-40 ... +45	(L90) 100 000
130292.XL09X.XX0	23	3450	150	4000	>70	-40 ... +55	(L90) 100 000
130292.XL10X.XX0	35	5300	151	4000	>70	-40 ... +50	(L90) 100 000
130292.XL11X.XX0	50	7750	155	4000	>70	-40 ... +50	(L90) 100 000
130292.XL12X.XX0	68	10150	149	4000	>70	-40 ... +45	(L90) 100 000
Typ: Optyka O27, O28, O29, O30, O32							
130292.XL05X.XX0	19	2250	118	3000	>70	-40 ... +55	(L75) 100 000
130292.XL06X.XX0	36	4350	121	3000	>70	-40 ... +50	(L75) 100 000
130292.XL07X.XX0	53	6600	125	3000	>70	-40 ... +50	(L75) 100 000
130292.XL08X.XX0	69	8600	125	3000	>70	-40 ... +45	(L75) 100 000
130292.XL01X.XX0	19	2350	124	4000	>70	-40 ... +55	(L75) 100 000
130292.XL02X.XX0	36	4600	128	4000	>70	-40 ... +50	(L75) 100 000

Tolerancja strumienia świetlnego +/- 10%; tolerancja mocy +/- 5%; tolerancja temperatury barwowej +/- 5%.
 Strumień światła, rozkład natężenia światła i wydajność świetlna zostały zbadane według normy EN ISO 17025:2005 dla serii norm EN13032 oraz normy LM-79.
 Aktualne dane produktu oraz Ogólne Warunki Gwarancji dostępne na naszej stronie www.lug.com.pl
 Szczegółowe informacje o strumieniach i mocach dla poszczególnych indeksów wskazane są na karcie katalogowej produktu.
 Parametry w karcie katalogowej podawane są dla Ta=25°C.
 Podane zakresy temperatur pracy dotyczą wyłącznie opraw stosowanych w środowisku zewnętrznym.

Kod	Moc oprawy [W]	Strumień oprawy [lm]	Skuteczność [lm/W]	Temperatura barwowa [K]	CRI/Ra	Zakres temperatury pracy [°C]	Żywotność LED [h]
Typ: Optyka O27, O28, O29, O30, O32							
130292.XL03X.XX0	53	6950	131	4000	>70	-40 ... +50	(L75) 100 000
130292.XL04X.XX0	69	9050	131	4000	>70	-40 ... +45	(L75) 100 000

130292. [] L01 [] . [] 0

Typ optyki

- 01 O27 - do dróg gminnych
- 02 O28 - do dróg ekspresowych
- 03 O29 - do dróg miejskich
- 04 O30 - do dróg osiedlowych
- 05 O32 - do parków i parkingów
- 06 O46 - do dróg ekspresowych
- 07 O41 - do dróg gminnych
- 08 O42 - do dróg miejskich
- 09 O43 - do dróg osiedlowych
- 10 O44L - do przejść dla pieszych, ruch lewostronny
- 11 O44P - do przejść dla pieszych, ruch prawostronny
- 12 O45 - do oświetlenia obszarowego
- 13 O47 - do dróg miejskich i gminnych
- 14 O48 - do powierzchni mokrych

Klasa ochronności

- 1 I
- 2 II

Rodzaj osprzętu

- 3 DALI
- 5 ED

Kod	Wymiary [mm] L W H	Ilość opraw na palecie	Ilość w opakowaniu	Masa netto [kg]
Typ: Optyka O46, O41, O42, O43, O44L, O44P, O45, O47, O48				
130292.XL13X.XX0	505 230 80	70	1	3,5
130292.XL14X.XX0	505 230 80	70	1	3,5
130292.XL15X.XX0	505 230 80	70	1	3,5
130292.XL16X.XX0	505 230 80	70	1	3,5
130292.XL09X.XX0	505 230 80	70	1	3,5
130292.XL10X.XX0	505 230 80	70	1	3,5
130292.XL11X.XX0	505 230 80	70	1	3,5
130292.XL12X.XX0	505 230 80	70	1	3,5

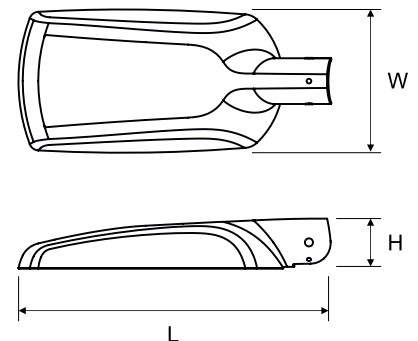
**Typ: Optyka O27, O28, O29, O30, O32**

130292.XL05X.XX0	505 230 80	70	1	3,5
130292.XL06X.XX0	505 230 80	70	1	3,5
130292.XL07X.XX0	505 230 80	70	1	3,5
130292.XL08X.XX0	505 230 80	70	1	3,5
130292.XL01X.XX0	505 230 80	70	1	3,5
130292.XL02X.XX0	505 230 80	70	1	3,5
130292.XL03X.XX0	505 230 80	70	1	3,5
130292.XL04X.XX0	505 230 80	70	1	3,5

Tolerancja strumienia świetlnego +/- 10%; tolerancja mocy +/- 5%; tolerancja temperatury barwowej +/- 5%.
 Strumień światła, rozkład natężenia światła i wydajność świetlna zostały zbadane według normy EN ISO 17025:2005 dla serii norm EN13032 oraz normy LM-79.
 Aktualne dane produktu oraz Ogólne Warunki Gwarancji dostępne na naszej stronie www.lug.com.pl
 Szczegółowe informacje o strumieniach i mocach dla poszczególnych indeksów wskazane są na karcie katalogowej produktu.
 Parametry w karcie katalogowej podawane są dla Ta=25°C.
 Podane zakresy temperatur pracy dotyczą wyłącznie opraw stosowanych w środowisku zewnętrznym.

POZOSTAŁE ZDJĘCIA



AKCESORIA



150172.01021 TRAFFIK LED Uchwyt regulowany
ø60mm



150170.01025 Złącza 5 polowe IP68



150170.01022 Złącza 2 polowe IP68

150170.01023 Złącza 3 polowe IP68

150170.01024 Złącza 4 polowe IP68

KRZYWE ŚWIATŁOŚCI

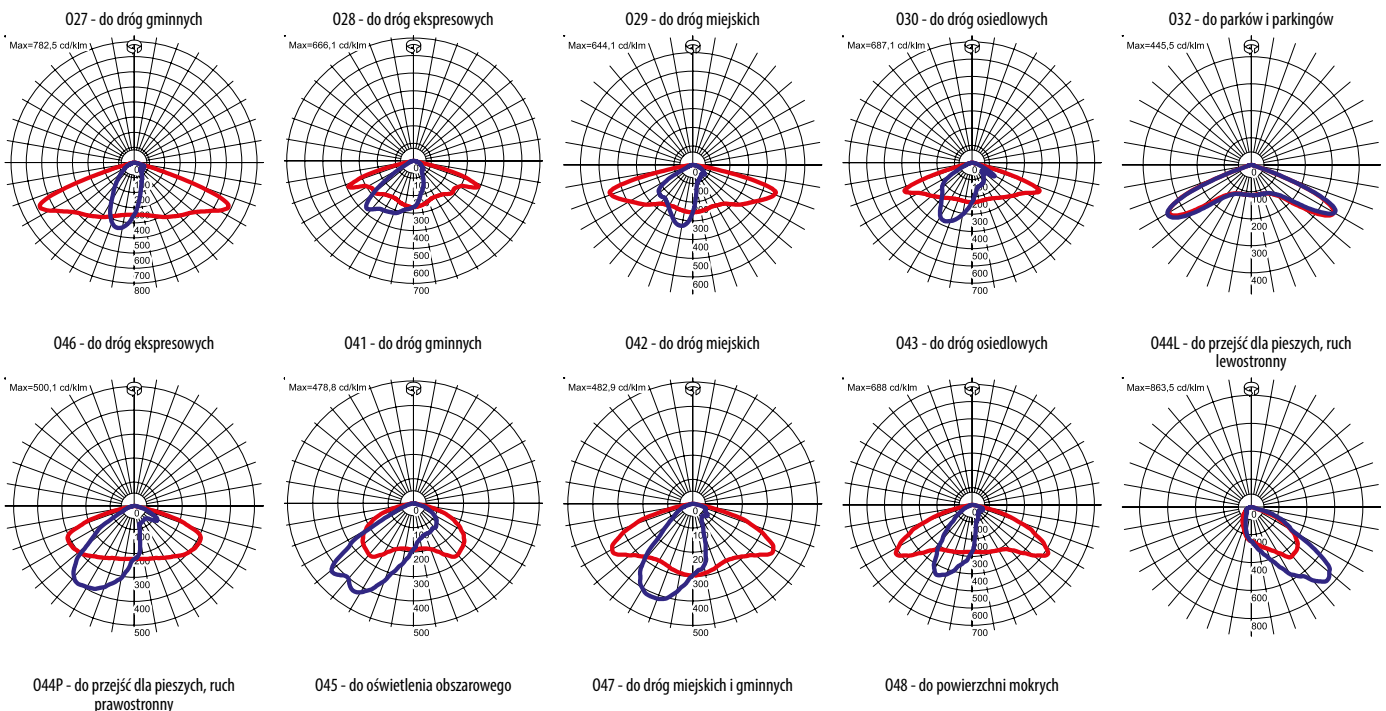

Tolerancja strumienia świetlnego +/- 10%; tolerancja mocy +/- 5%; tolerancja temperatury barwowej +/- 5%.
Strumień światła, rozkład natężenia światła i wydajność świetlna zostały zbadane według normy EN ISO 17025:2005 dla serii norm EN13032 oraz normy LM-79.
Aktualne dane produktu oraz Ogólne Warunki Gwarancji dostępne na naszej stronie www.lug.com.pl
Szczegółowe informacje o strumieniach i mocach dla poszczególnych indeksów wskazane są na karcie katalogowej produktu.
Parametry w karcie katalogowej podawane są dla $T_a=25^{\circ}\text{C}$.
Podane zakresy temperatur pracy dotyczą wyłącznie opraw stosowanych w środowisku zewnętrznym.

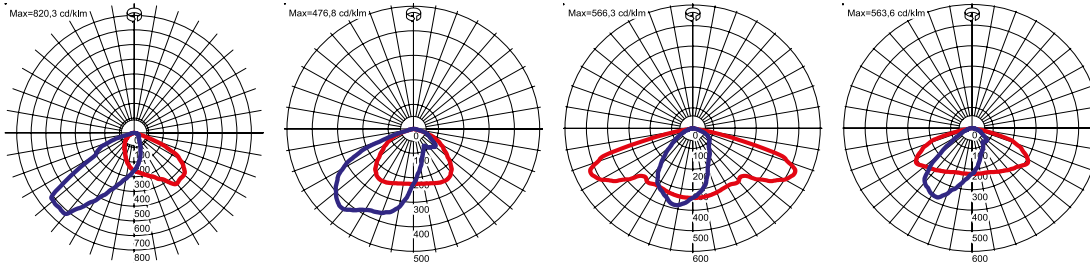

SPOSÓB ŚWIECENIA

027 - do dróg gminnych

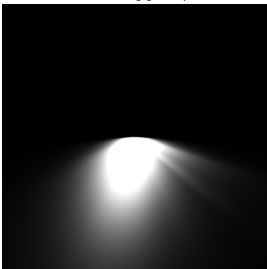

028 - do dróg ekspresowych

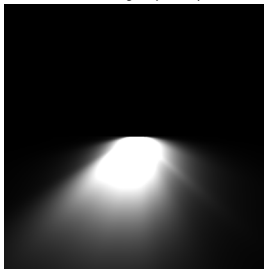

029 - do dróg miejskich



030 - do dróg osiedlowych

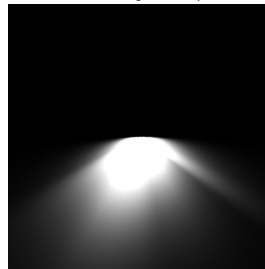

032 - do parków i parkingów

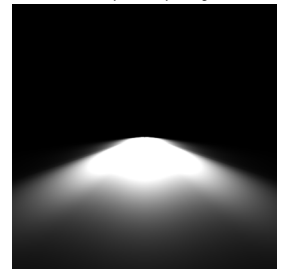

046 - do dróg ekspresowych



041 - do dróg gminnych

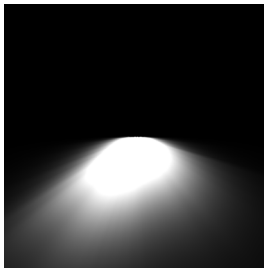

042 - do dróg miejskich

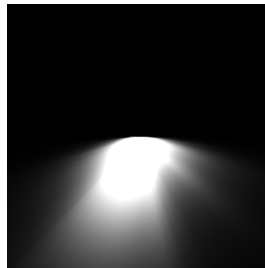

043 - do dróg osiedlowych

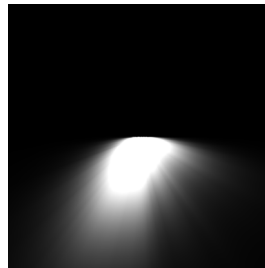

044L - do przejść dla pieszych, ruch lewostronny

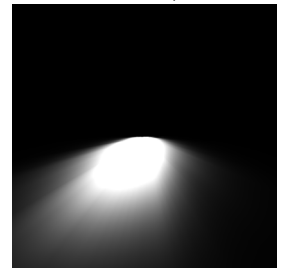

044P - do przejść dla pieszych, ruch prawostronny

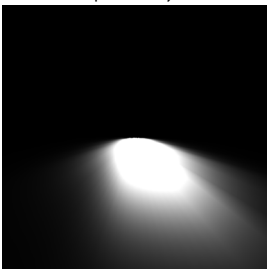

045 - do oświetlenia obszarowego

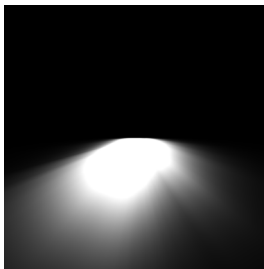

047 - do dróg miejskich i gminnych

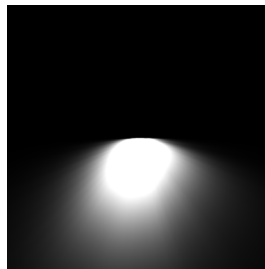

048 - do powierzchni mokrych

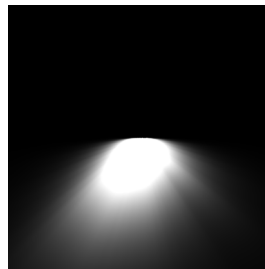

Tolerancja strumienia świetlnego +/- 10%; tolerancja mocy +/- 5%; tolerancja temperatury barwowej +/- 5%.
 Strumień światła, rozkład natężenia światła i wydajność świetlna zostały zbadane według normy EN ISO 17025:2005 dla serii norm EN13032 oraz normy LM-79.
 Aktualne dane produktu oraz Ogólne Warunki Gwarancji dostępne na naszej stronie www.lug.com.pl
 Szczegółowe informacje o strumieniach i mocach dla poszczególnych indeksów wskazane są na karcie katalogowej produktu.
 Parametry w karcie katalogowej podawane są dla $T_a=25^{\circ}\text{C}$.
 Podane zakresy temperatur pracy dotyczą wyłącznie opraw stosowanych w środowisku zewnętrznym.