

Oprawa uliczna w nowoczesnej formie na źródła światła LED.

DANE MECHANICZNE

Montaż: na słupie $\varnothing 60/76$ mm, na wysięgniku $\varnothing 60/76$ mm
Obudowa: aluminium wtryskiwane wysokociśnieniowo
Powierzchnia boczna eksponowana na wiatr: 0.050 m²
Kolor: szary, grafit
Klosz: szyba hartowana

DANE ELEKTRYCZNE

Sprawność zasilacza: >93%
Zasilanie: 220-240V 50/60Hz
Zawiera źródło światła: tak
Rodzaj osprzętu: DALI
Przyłącze elektryczne: przewód max 5x2,5 mm², przewód max 4x2,5 mm²

DANE OPTYCZNE

Rozsył światła: asymetryczny
Sposób świecenia: bezpośredni
Typ optyki: O65 - do dróg ekspresowych, O66 - do dróg gminnych, O67 - do dróg miejskich, O68 - do dróg osiedlowych, O69 - do oświetlenia obszarowego, O70 - do dróg miejskich i gminnych, O71 - do dróg gminnych i osiedlowych, O58 - do dróg ekspresowych, O59 - do dróg gminnych, O60 - do dróg miejskich, O61 - do dróg osiedlowych, O62 - do oświetlenia obszarowego, O63 - do dróg miejskich i gminnych, O64 - do dróg gminnych i osiedlowych

DANE OGÓLNE

ULOR / DLOR: 0% / 100%
Żywotność LED (L90): 100 000 h
Dostępne na zamówienie: DIM 1..10V, LLOC, czujnik zmierzchu, zabezpieczenie przepięciowe 10kV, złącze NEMA, złącze ZHAGA, Temperatura barwowa - 5700K
Gwarancja: 5 lat
Zastosowanie: autostrady, drogi ekspresowe, drogi gminne, drogi miejskie, drogi osiedlowe, oświetlenie obszarowe, lotniska, parkingi
Informacje dodatkowe: Regulacja pochylecia co 5°, złącze nożowe (dla I klasy ochronności), NTC. Możliwość zastosowania w oprawie jednego lub większej ilości zasilaczy. CRI/Ra >70
Uwagi: słup ani wysięgnik nie stanowią części oprawy
Wyposażenie dodatkowe: beznarzędziowy dostęp do komory zasilacza przy pomocy klipsów (dotyczy tylko wersji PLUS - rozszerzenie indeksu: .865), dodatkowe zabezpieczenie antykorozyjne (rozszerzenie indeksu: .985)



Kod	Klasa ochronności	Odporność mechaniczna	Moc oprawy [W]	Strumień oprawy [lm]	Skuteczność [lm/W]	Temperatura barwowa [K]	CRI/Ra	Zakres temperatury pracy [°C]
Typ: Regulacja pochylecia (wersja PLUS): -90° do +15° (Optyka O65, O66, O67, O68, O69, O70, O71)								
13019X.3L52.1X.X	I	IK08	198	30800	156	4000	>70	* max +50
13019X.3L52.2X.X	II	IK08	198	30800	156	4000	>70	* max +50
13019X.3L56.1X.X	I	IK08	253	38800	153	4000	>70	* max +50
13019X.3L56.2X.X	II	IK08	253	38800	153	4000	>70	* max +50
13019X.3L60.1X.X	I	IK08	302	44950	149	4000	>70	* max +50
13019X.3L60.2X.X	II	IK08	302	44950	149	4000	>70	* max +50
13019X.3L51.1X.X	I	IK08	198	30400	154	3000	>70	* max +50
13019X.3L51.2X.X	II	IK08	198	30400	154	3000	>70	* max +50
13019X.3L55.1X.X	I	IK08	253	38300	151	3000	>70	* max +50
13019X.3L55.2X.X	II	IK08	253	38300	151	3000	>70	* max +50
13019X.3L59.1X.X	I	IK08	302	44400	147	3000	>70	* max +50
13019X.3L59.2X.X	II	IK08	302	44400	147	3000	>70	* max +50

* Dolny zakres temperatury: -40°C do -20°C, w zależności od rodzaju zastosowanego zasilacza (wymagana konsultacja z Wydziałem Technicznego Przygotowania Produkcji LUG).

Należy pamiętać, że standardowa oprawa nie jest przeznaczona do stosowania w środowisku o podwyższonej kategorii korozyjności. Zastosowanie oprawy do pracy w środowisku, dla którego wymagane jest dodatkowe zabezpieczenie antykorozyjne, wymaga zastosowania indeksu z rozszerzeniem .985 (na zamówienie).

W celu zastosowania oprawy w środowisku agresywnym, np. o zwiększonym stężeniu siarki, soli lub innych substancji agresywnych, wymagana jest konsultacja z Wydziałem Technicznego Przygotowania Produkcji LUG.

Tolerancja strumienia świetlnego +/- 10%.

Tolerancja mocy +/- 5%.

Strumień światła, rozkład natężenia światła i wydajność świetlna zostały zbadane według normy EN ISO 17025:2005 dla serii norm EN13032 oraz normy LM-79.

Aktualne dane produktu oraz Ogólne Warunki Gwarancji dostępne na naszej stronie www.lug.com.pl

Szczegółowe informacje o strumieniach i mocach dla poszczególnych indeksów wskazane są na karcie katalogowej produktu.

Parametry w karcie katalogowej podawane są dla Ta=25°C.

Data utworzenia dokumentu: 4-10-2021

Zastrzegamy sobie prawo zmian konstrukcyjnych w oprawach oświetleniowych

Kod	Klasa ochronności	Odporność mechaniczna	Moc oprawy [W]	Strumień oprawy [lm]	Skuteczność [lm/W]	Temperatura barwowa [K]	CRI/Ra	Zakres temperatury pracy [°C]
Typ: Regulacja pochylenia (wersja PLUS): -90° do +15° (Optyka O65, O66, O67, O68, O69, O70, O71)								
13019X.3L50.1X.X	I	IK08	198	27650	140	2700	>70	* max +50
13019X.3L50.2X.X	II	IK08	198	27650	140	2700	>70	* max +50
13019X.3L54.1X.X	I	IK08	253	34850	138	2700	>70	* max +50
13019X.3L54.2X.X	II	IK08	253	34850	138	2700	>70	* max +50
13019X.3L58.1X.X	I	IK08	302	40350	134	2700	>70	* max +50
13019X.3L58.2X.X	II	IK08	302	40350	134	2700	>70	* max +50
13019X.3L49.1X.X	I	IK08	198	25350	128	2200	>70	* max +50
13019X.3L49.2X.X	II	IK08	198	25350	128	2200	>70	* max +50
13019X.3L53.1X.X	I	IK08	253	31900	126	2200	>70	* max +50
13019X.3L53.2X.X	II	IK08	253	31900	126	2200	>70	* max +50
13019X.3L57.1X.X	I	IK08	302	36950	122	2200	>70	* max +50
13019X.3L57.2X.X	II	IK08	302	36950	122	2200	>70	* max +50
Typ: Regulacja pochylenia (wersja PLUS): -90° do +15° (Optyka O58, O59, O60, O61, O62, O63, O64)								
13019X.3L40.1X.X	I	IK08	200	28800	144	4000	>70	* max +50
13019X.3L40.2X.X	II	IK08	200	28800	144	4000	>70	* max +50
13019X.3L44.1X.X	I	IK08	253	36400	144	4000	>70	* max +50
13019X.3L44.2X.X	II	IK08	253	36400	144	4000	>70	* max +50
13019X.3L48.1X.X	I	IK08	302	41850	139	4000	>70	* max +50
13019X.3L48.2X.X	II	IK08	302	41850	139	4000	>70	* max +50
13019X.3L39.1X.X	I	IK08	200	26600	133	3000	>70	* max +50
13019X.3L39.2X.X	II	IK08	200	26600	133	3000	>70	* max +50
13019X.3L43.1X.X	I	IK08	253	33650	133	3000	>70	* max +50
13019X.3L43.2X.X	II	IK08	253	33650	133	3000	>70	* max +50
13019X.3L47.1X.X	I	IK08	302	38650	128	3000	>70	* max +50
13019X.3L47.2X.X	II	IK08	302	38650	128	3000	>70	* max +50
13019X.3L38.1X.X	I	IK08	200	24100	120	2700	>70	* max +50
13019X.3L38.2X.X	II	IK08	200	24100	120	2700	>70	* max +50
13019X.3L42.1X.X	I	IK08	253	30450	120	2700	>70	* max +50
13019X.3L42.2X.X	II	IK08	253	30450	120	2700	>70	* max +50
13019X.3L46.1X.X	I	IK08	302	35000	116	2700	>70	* max +50
13019X.3L46.2X.X	II	IK08	302	35000	116	2700	>70	* max +50
13019X.3L37.1X.X	I	IK08	200	21650	108	2200	>70	* max +50
13019X.3L37.2X.X	II	IK08	200	21650	108	2200	>70	* max +50
13019X.3L41.1X.X	I	IK08	253	27350	108	2200	>70	* max +50
13019X.3L41.2X.X	II	IK08	253	27350	108	2200	>70	* max +50
13019X.3L45.1X.X	I	IK08	302	31450	104	2200	>70	* max +50
13019X.3L45.2X.X	II	IK08	302	31450	104	2200	>70	* max +50

* Dolny zakres temperatury: -40°C do -20°C, w zależności od rodzaju zastosowanego zasilacza (wymagana konsultacja z Wydziałem Technicznego Przygotowania Produkcji LUG).

Należy pamiętać, że standardowa oprawa nie jest przeznaczona do stosowania w środowisku o podwyższonej kategorii korozyjności. Zastosowanie oprawy do pracy w środowisku, dla którego wymagane jest dodatkowe zabezpieczenie antykorozyjne, wymaga zastosowania indeksu z rozszerzeniem .985 (na zamówienie).

W celu zastosowania oprawy w środowisku agresywnym, np. o zwiększonym stężeniu siarki, soli lub innych substancji agresywnych, wymagana jest konsultacja z Wydziałem Technicznego Przygotowania Produkcji LUG.

Tolerancja strumienia świetlnego +/- 10%.

Tolerancja mocy +/- 5%.

Strumień światła, rozkład natężenia światła i wydajność świetlna zostały zbadane według normy EN ISO 17025:2005 dla serii norm EN13032 oraz normy LM-79.

Aktualne dane produktu oraz Ogólne Warunki Gwarancji dostępne na naszej stronie www.lug.com.pl

Szczegółowe informacje o strumieniach i mocach dla poszczególnych indeksów wskazane są na karcie katalogowej produktu.

Parametry w karcie katalogowej podawane są dla Ta=25°C.

Data utworzenia dokumentu: 4-10-2021

Zastrzegamy sobie prawo zmian konstrukcyjnych w oprawach oświetleniowych

13019 .3L37.1 .

Typ oprawy

865 Beznarzędziowy dostęp do komory zasilacza przy pomocy klipsów - na zamówienie (dotyczy tylko wersji PLUS)

985 Oprawa z dodatkowym zabezpieczeniem antykorozyjnym - na zamówienie

Typ optyki

- 18 O58 - do dróg ekspresowych
- 19 O59 - do dróg gminnych
- 20 O60 - do dróg miejskich
- 21 O61 - do dróg osiedlowych
- 22 O62 - do oświetlenia obszarowego
- 23 O63 - do dróg miejskich i gminnych
- 24 O64 - do dróg gminnych i osiedlowych
- 25 O65 - do dróg ekspresowych
- 26 O66 - do dróg gminnych
- 27 O67 - do dróg miejskich
- 28 O68 - do dróg osiedlowych
- 29 O69 - do oświetlenia obszarowego
- 30 O70 - do dróg miejskich i gminnych
- 31 O71 - do dróg gminnych i osiedlowych

Kolor

- 2  szary
- 5  grafit

Kod	Wymiary [mm] L W H	Wymiary montażowe [mm] ØS	Ilość na palecie	Ilość w opakowaniu	Masa netto [kg]
Typ: Regulacja pochylenia (wersja PLUS): -90° do +15° (Optyka O65, O66, O67, O68, O69, O70, O71)					
13019X.3L52.1X.X	898 390 111	76	20	1	15,3
13019X.3L52.2X.X	898 390 111	76	20	1	15,3
13019X.3L56.1X.X	898 390 111	76	20	1	17,2
13019X.3L56.2X.X	898 390 111	76	20	1	17,2
13019X.3L60.1X.X	898 390 111	76	20	1	17,2
13019X.3L60.2X.X	898 390 111	76	20	1	17,2
13019X.3L51.1X.X	898 390 111	76	20	1	15,3
13019X.3L51.2X.X	898 390 111	76	20	1	15,3
13019X.3L55.1X.X	898 390 111	76	20	1	17,2
13019X.3L55.2X.X	898 390 111	76	20	1	17,2
13019X.3L59.1X.X	898 390 111	76	20	1	17,2
13019X.3L59.2X.X	898 390 111	76	20	1	17,2
13019X.3L50.1X.X	898 390 111	76	20	1	15,3
13019X.3L50.2X.X	898 390 111	76	20	1	15,3
13019X.3L54.1X.X	898 390 111	76	20	1	17,2
13019X.3L54.2X.X	898 390 111	76	20	1	17,2
13019X.3L58.1X.X	898 390 111	76	20	1	17,2
13019X.3L58.2X.X	898 390 111	76	20	1	17,2
13019X.3L49.1X.X	898 390 111	76	20	1	15,3
13019X.3L49.2X.X	898 390 111	76	20	1	15,3
13019X.3L53.1X.X	898 390 111	76	20	1	17,2
13019X.3L53.2X.X	898 390 111	76	20	1	17,2
13019X.3L57.1X.X	898 390 111	76	20	1	17,2
13019X.3L57.2X.X	898 390 111	76	20	1	17,2
Typ: Regulacja pochylenia (wersja PLUS): -90° do +15° (Optyka O58, O59, O60, O61, O62, O63, O64)					
13019X.3L40.1X.X	898 390 111	76	20	1	15,3
13019X.3L40.2X.X	898 390 111	76	20	1	15,3

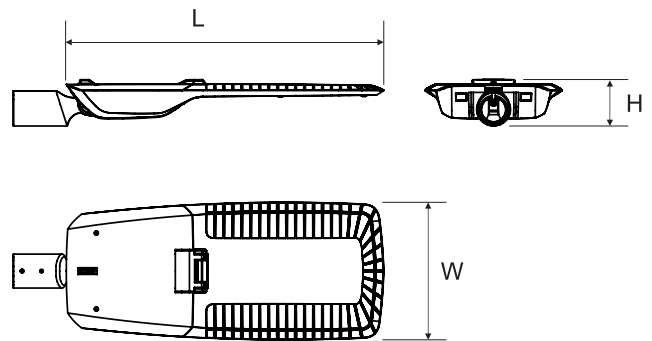

* Dolny zakres temperatury: -40°C do -20°C, w zależności od rodzaju zastosowanego zasilacza (wymagana konsultacja z Wydziałem Technicznego Przygotowania Produkcji LUG).

Należy pamiętać, że standardowa oprawa nie jest przeznaczona do stosowania w środowisku o podwyższonej kategorii korozyjności. Zastosowanie oprawy do pracy w środowisku, dla którego wymagane jest dodatkowe zabezpieczenie antykorozyjne, wymaga zastosowania indeksu z rozszerzeniem .985 (na zamówienie).

W celu zastosowania oprawy w środowisku agresywnym, np. o zwiększonym stężeniu siarki, soli lub innych substancji agresywnych, wymagana jest konsultacja z Wydziałem Technicznego Przygotowania Produkcji LUG.

Tolerancja strumienia świetlnego +/- 10%.

Tolerancja mocy +/- 5%.

Strumień światła, rozkład natężenia światła i wydajność świetlna zostały zbadane według normy EN ISO 17025:2005 dla serii norm EN13032 oraz normy LM-79.

Aktualne dane produktu oraz Ogólne Warunki Gwarancji dostępne na naszej stronie www.lug.com.pl

Szczegółowe informacje o strumieniach i mocach dla poszczególnych indeksów wskazane są na karcie katalogowej produktu.

Parametry w karcie katalogowej podawane są dla Ta=25°C.

Data utworzenia dokumentu: 4-10-2021

Zastrzegamy sobie prawo zmian konstrukcyjnych w oprawach oświetleniowych

Kod	Wymiary [mm] L W H	Wymiary montażowe [mm] ØS	Ilość na palecie	Ilość w opakowaniu	Masa netto [kg]
Typ: Regulacja pochylenia (wersja PLUS): -90° do +15° (Optyka O58, O59, O60, O61, O62, O63, O64)					
13019X.3L44.1X.X	898 390 111	76	20	1	17,2
13019X.3L44.2X.X	898 390 111	76	20	1	17,2
13019X.3L48.1X.X	898 390 111	76	20	1	17,2
13019X.3L48.2X.X	898 390 111	76	20	1	17,2
13019X.3L39.1X.X	898 390 111	76	20	1	15,3
13019X.3L39.2X.X	898 390 111	76	20	1	15,3
13019X.3L43.1X.X	898 390 111	76	20	1	17,2
13019X.3L43.2X.X	898 390 111	76	20	1	17,2
13019X.3L47.1X.X	898 390 111	76	20	1	17,2
13019X.3L47.2X.X	898 390 111	76	20	1	17,2
13019X.3L38.1X.X	898 390 111	76	20	1	15,3
13019X.3L38.2X.X	898 390 111	76	20	1	15,3
13019X.3L42.1X.X	898 390 111	76	20	1	17,2
13019X.3L42.2X.X	898 390 111	76	20	1	17,2
13019X.3L46.1X.X	898 390 111	76	20	1	17,2
13019X.3L46.2X.X	898 390 111	76	20	1	17,2
13019X.3L37.1X.X	898 390 111	76	20	1	15,3
13019X.3L37.2X.X	898 390 111	76	20	1	15,3
13019X.3L41.1X.X	898 390 111	76	20	1	17,2
13019X.3L41.2X.X	898 390 111	76	20	1	17,2
13019X.3L45.1X.X	898 390 111	76	20	1	17,2
13019X.3L45.2X.X	898 390 111	76	20	1	17,2

POZOSTAŁE ZDJĘCIA

„865”



„865”



„865”



„865”

KRZYWE ŚWIATŁOŚCI

O58 - do dróg ekspresowych

O59 - do dróg gminnych

O60 - do dróg miejskich

O61 - do dróg osiedlowych

O62 - do oświetlenia obszarowego

* Dolny zakres temperatury: -40°C do -20°C, w zależności od rodzaju zastosowanego zasilacza (wymagana konsultacja z Wydziałem Technicznego Przygotowania Produkcji LUG).

Należy pamiętać, że standardowa oprawa nie jest przeznaczona do stosowania w środowisku o podwyższonej kategorii korozyjności. Zastosowanie oprawy do pracy w środowisku, dla którego wymagane jest dodatkowe zabezpieczenie antykorozyjne, wymaga zastosowania indeksu z rozszerzeniem .985 (na zamówienie).

W celu zastosowania oprawy w środowisku agresywnym, np. o zwiększonym stężeniu siarki, soli lub innych substancji agresywnych, wymagana jest konsultacja z Wydziałem Technicznego Przygotowania Produkcji LUG.

Tolerancja strumienia świetlnego +/- 10%.

Tolerancja mocy +/- 5%.

Strumień światła, rozkład natężenia światła i wydajność świetlna zostały zbadane według normy EN ISO 17025:2005 dla serii norm EN13032 oraz normy LM-79.

Aktualne dane produktu oraz Ogólne Warunki Gwarancji dostępne na naszej stronie www.lug.com.pl

Szczegółowe informacje o strumieniach i mocach dla poszczególnych indeksów wskazane są na karcie katalogowej produktu.

Parametry w karcie katalogowej podawane są dla Ta=25°C.

Data utworzenia dokumentu: 4-10-2021

Zastrzegamy sobie prawo zmian konstrukcyjnych w oprawach oświetleniowych

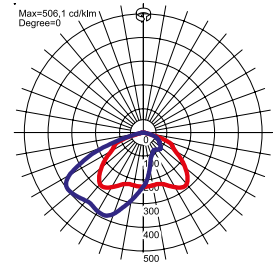
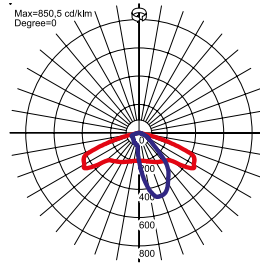
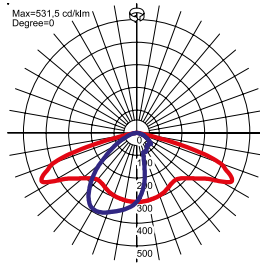
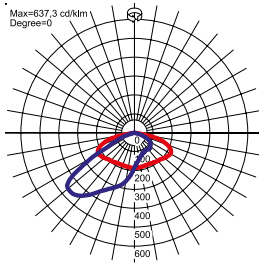
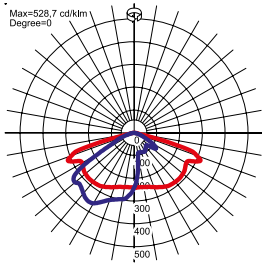

063 - do dróg miejskich i gminnych

064 - do dróg gminnych i osiedlowych

065 - do dróg ekspresowych

066 - do dróg gminnych

067 - do dróg miejskich

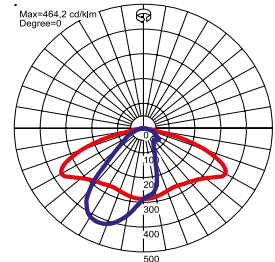
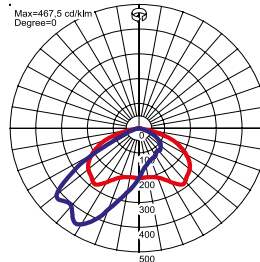
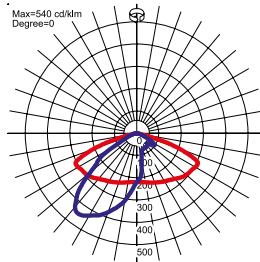
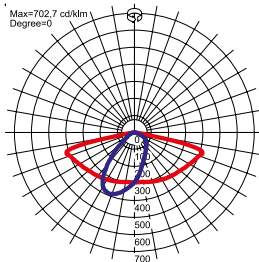
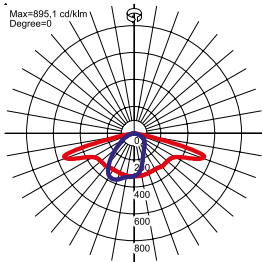

068 - do dróg osiedlowych

069 - do oświetlenia obszarowego

070 - do dróg miejskich i gminnych

071 - do dróg gminnych i osiedlowych

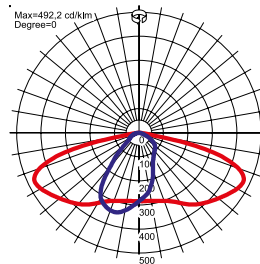
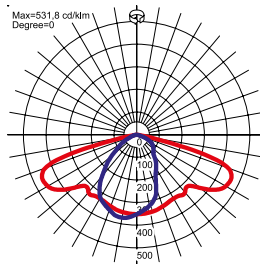
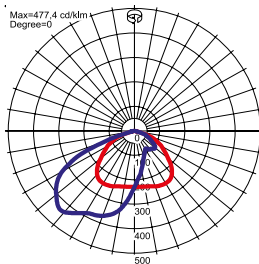
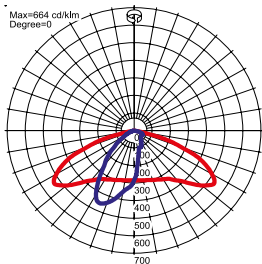

SPOSÓB ŚWIECENIA

058 - do dróg ekspresowych

059 - do dróg gminnych

060 - do dróg miejskich

061 - do dróg osiedlowych

062 - do oświetlenia obszarowego

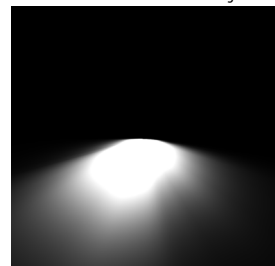
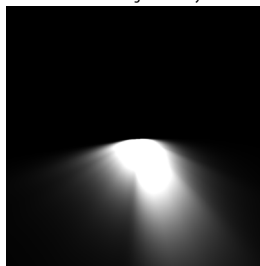
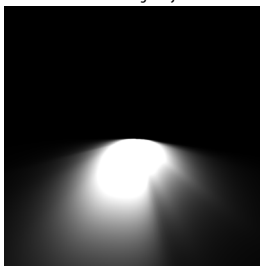
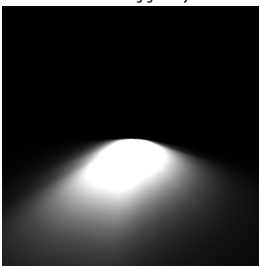

063 - do dróg miejskich i gminnych

064 - do dróg gminnych i osiedlowych

065 - do dróg ekspresowych

066 - do dróg gminnych

067 - do dróg miejskich

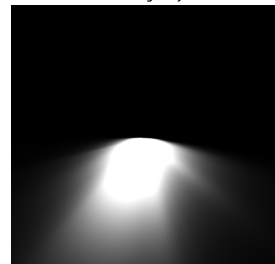
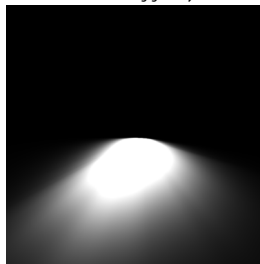
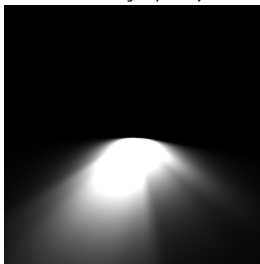
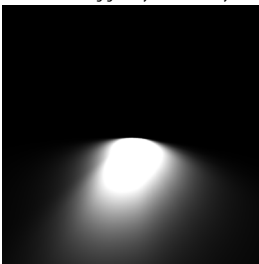
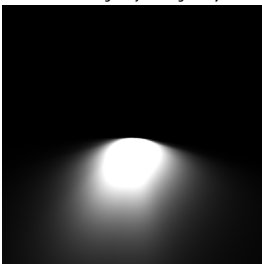

068 - do dróg osiedlowych

069 - do oświetlenia obszarowego

070 - do dróg miejskich i gminnych

071 - do dróg gminnych i osiedlowych

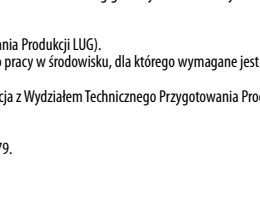
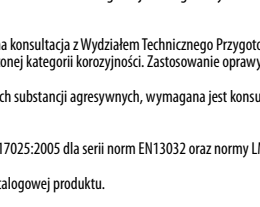
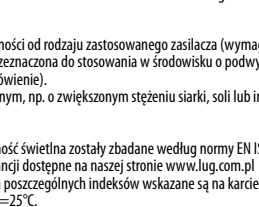
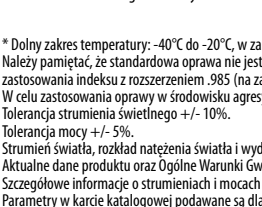

* Dolny zakres temperatury: -40°C do -20°C, w zależności od rodzaju zastosowanego zasilacza (wymagana konsultacja z Wydziałem Technicznego Przygotowania Produkcji LUG).

Należy pamiętać, że standardowa oprawa nie jest przeznaczona do stosowania w środowisku o podwyższonej kategorii korozyjności. Zastosowanie oprawy do pracy w środowisku, dla którego wymagane jest dodatkowe zabezpieczenie antykorozyjne, wymaga zastosowania indeksu z rozszerzeniem .985 (na zamówienie).

W celu zastosowania oprawy w środowisku agresywnym, np. o zwiększonym stężeniu siarki, soli lub innych substancji agresywnych, wymagana jest konsultacja z Wydziałem Technicznego Przygotowania Produkcji LUG.

Tolerancja strumienia świetlnego +/- 10%.

Tolerancja mocy +/- 5%.

Strumień światła, rozkład natężenia światła i wydajność świetlna zostały zbadane według normy EN ISO 17025:2005 dla serii norm EN13032 oraz normy LM-79.

Aktualne dane produktu oraz Ogólne Warunki Gwarancji dostępne na naszej stronie www.lug.com.pl

Szczegółowe informacje o strumieniach i mocach dla poszczególnych indeksów wskazane są na karcie katalogowej produktu.

Parametry w karcie katalogowej podawane są dla Ta=25°C.

Data utworzenia dokumentu: 4-10-2021

Zastrzegamy sobie prawo zmian konstrukcyjnych w oprawach oświetleniowych

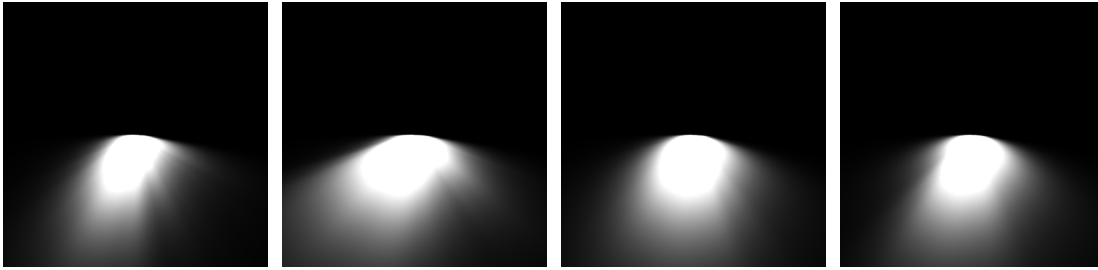

* Dolny zakres temperatury: -40°C do -20°C, w zależności od rodzaju zastosowanego zasilacza (wymagana konsultacja z Wydziałem Technicznego Przygotowania Produkcji LUG).

Należy pamiętać, że standardowa oprawa nie jest przeznaczona do stosowania w środowisku o podwyższonej kategorii korozyjności. Zastosowanie oprawy do pracy w środowisku, dla którego wymagane jest dodatkowe zabezpieczenie antykorozyjne, wymaga zastosowania indeksu z rozszerzeniem .985 (na zamówienie).

W celu zastosowania oprawy w środowisku agresywnym, np. o zwiększonym stężeniu siarki, soli lub innych substancji agresywnych, wymagana jest konsultacja z Wydziałem Technicznego Przygotowania Produkcji LUG.

Tolerancja strumienia świetlnego +/- 10%.

Tolerancja mocy +/- 5%.

Strumień światła, rozkład natężenia światła i wydajność świetlna zostały zbadane według normy EN ISO 17025:2005 dla serii norm EN13032 oraz normy LM-79.

Aktualne dane produktu oraz Ogólne Warunki Gwarancji dostępne na naszej stronie www.lug.com.pl

Szczegółowe informacje o strumieniach i mocach dla poszczególnych indeksów wskazane są na karcie katalogowej produktu.

Parametry w karcie katalogowej podawane są dla Ta=25°C.

Data utworzenia dokumentu: 4-10-2021

Zastrzegamy sobie prawo zmian konstrukcyjnych w oprawach oświetleniowych