



## Parametry podstawowe

Gama produktów	Modicon M171/M172
Typ produktu lub komponentu	Sterowniki programowalne
Zastosowanie produktu	HVAC
Wariant	Programowalny
Total inputs/outputs	7
Liczba wejść dyskretnych	2
Numer wyjścia dyskretnego	1 dla wyjścia przekaźnika SPDT z niezależnym wspólnym 2 dla wyjścia przekaźnika SPST z tym samym wspólnym
Prąd wyjścia dyskretnego	3 A dla przekaźnik SPST 3 A dla przekaźnik SPDT
Numer wejścia analogowego	2 konfigurowalny parami

## Parametry uzupełniające

Numer portu	1 port CAN - złączka śrubowa 1 port USB typ A - USB typ A żeński 1 port USB typ mini B - urządzenie USB z portem Mini-B 2 RS485 - złączka śrubowa (łącze szeregowo Modbus lub BACnet MS/TP) 1 Ethernet - RJ45 (Modbus TCP i BACnet IP z serwerem internetowym)
Liczba wejść/wyjść	2 wejście cyfrowe(y) 2 wejście analogowe(y) 3 wyjście cyfrowe(y)
Logika wejścia dyskretnego	Sink lub Source (dodatnie/ujemne) up to 2 kHz
Napięcie wejścia dyskretnego	24 V AC/DC
Prąd wejścia dyskretnego	5 mA AC/DC
Impedancja wejściowa	20 k $\Omega$
Typ wejścia analogowego	NTC NK103 Beta 3977 czujnik temperatury - 40...137 °C - rozdzielczość: 0.1 °C w 10 k $\Omega$ m (at 25 °C) NTC 103AT-2 Beta 3435 czujnik temperatury - 50...110 °C - rozdzielczość: 0.1 °C w 10 k $\Omega$ m (at 25 °C) Napięcie 0...10 V - rozdzielczość: 1 digit w > 10 k $\Omega$ m Napięcie 0...5 V - rozdzielczość: 1 digit w > 20 k $\Omega$ m (bezwzględny lub ratiometryczny) Impedancja 0...1500 k $\Omega$ - rozdzielczość: 1 h $\Omega$ m w 10 k $\Omega$ m Impedancja 0...300 da $\Omega$ m - rozdzielczość: 1 da $\Omega$ m w 1500 $\Omega$ PTC czujnik temperatury - 55...150 °C - rozdzielczość: 0.1 °C w 1500 $\Omega$ Pt 1000 czujnik temperatury - 200...850 °C - rozdzielczość: 0.1 °C w 1500 $\Omega$ Prąd 0...20 mA/4...20 mA - rozdzielczość: 1 digit w < 150 Ohm Wejście bezpośrednie w 10 k $\Omega$ m (Dry contact)

Dokładność pomiarowa	0...20 mA 0...4 mA +/- 2 % of full scale +/- 1 digit 0...20 mA 4...20 mA +/- 1 % of full scale +/- 1 digit 4...20 mA +/- 1 % of full scale +/- 1 digit 0...10 V +/- 1 % of full scale +/- 1 digit 0...5 V +/- 1 % of full scale +/- 1 digit DaOhm 0...300 daOhm +/- 2.5 daOhm NTC NK103 Beta 3977 - 40...+110 °C +/- 1 °C NTC NK103 Beta 3977 110...137 °C +/- 1.9 °C NTC 103AT-2 Beta 3435 - 50...110 °C +/- 1 °C PTC - 55...155 °C +/- 1.1 °C Pt 1000 - 200...-100 °C +/- 10 °C Pt 1000 - 100...-50 °C +/- 2.5 °C Pt 1000 - 50...100 °C +/- 1.5 °C Pt 1000 100...400 °C +/- 2.4 °C Pt 1000 400...850 °C +/- 10 °C HOhm 0...750 hOhm +/- 8.5 hOhm HOhm 750 hOhm...1500 hOhm +/- 24 hOhm
Zasilanie czujnika	5 V prąd stały (DC) w 40 mA dostarczany przez sterownik 24 V prąd stały (DC) w 100 mA dostarczany przez sterownik
Znamionowe napięcie zasilania [Us]	24 V +/- 10 % prąd przemienny (AC) 20...38 V prąd stały (DC)
Pobór mocy w [W]	10 W w 24 V AC/DC
Zegar czasu rzeczywistego	Wbudowany zegar, dryf zegara <= 30 s/miesiąc w -20...60 °C
Typ wyświetlacza	Bez wyświetlacza
Kategoria przepięciowa	II
Sygnalizacja lokalna	Programowalny: 1 LED (czerwony) Programowalny: 1 LED (żółty) Programowalny: 1 LED (zielony) POWER: 1 LED (zielony)
Podstawa montażowa	Szyna DIN Mocowanie panelu z akcesoriami
Szerokość	72 mm
Wysokość	110 mm
Głębokość	60,5 mm
Masa produktu	0,175 kg

## Środowisko pracy

Wytyczne	2014/35/EU - low voltage directive 2014/30/EU - electromagnetic compatibility
Normy	IEC 61000-4-6 UL 60730-1 IEC 61000-4-3 IEC 60730-1 IEC 61000-4-5 IEC 61000-4-2 IEC 60068-2-6 Fc IEC 60730-2-9 CSA E60730-2-9 IEC 60068-2-27 CAN/CSA-E60730-1 IEC 61000-4-11 UL 60730-2-9 IEC 61000-4-4 UL94 (materiał V0)
Certyfikaty produktu	CE[RETURN]RCM[RETURN]cURus[RETURN]CSA[RETURN]EAC
Temperatura otoczenia dla pracy	-20...60 °C
Temperatura otoczenia dla przechowywania	-30...70 °C
Wilgotność względna	5...95 % nie kondensujący
Stopień ochrony IP	IP20
Stopień zabrudzenia	2
Wysokość pracy (w metrach nad poziomem morza)	0...2000 m

## Jednostka opakowania

Jednostka miary opakowania 1	PCE
Ilość jednostek w opakowaniu 1	1
Wysokość opakowania 1	7,500 cm
Szerokość opakowania 1	9,500 cm
Długość opakowania 1	13,500 cm
Waga opakowania 1	223,000 g
Jednostka miary opakowania 2	S02
Ilość jednostek w opakowaniu 2	15
Wysokość opakowania 2	15,000 cm
Szerokość opakowania 2	30,000 cm
Długość opakowania 2	40,000 cm
Waga opakowania 2	3,650 kg

## Oferta zrównoważonego rozwoju

Stan trwałej oferty	Produkt Green Premium
Rozporządzenie REACH	<a href="#">Deklaracja REACH</a>
Europejska dyrektywa RoHS	Zgodność z pro-active (produkt poza zakresem obowiązywania dyrektywy UE RoHS)
Bez rtęci	Tak
Norma RoHS Chiny	<a href="#">Dyrektywa RoHS Chiny</a>
Informacje na temat zwolnienia z RoHS	<a href="#">Tak</a>
Ujawnienie informacji o wpływie na środowisko	<a href="#">Środowiskowy Profil Produktu</a>
Kulistość – profil	<a href="#">Informacja O Żywotności</a>
WEEE	Produkt należy zutylizować zgodnie z obowiązującymi na terenie Unii Europejskiej przepisami dotyczącymi odpadów i nie może on zostać wyrzucony wraz ze zwykłymi odpadami.
Możliwość modernizacji	Możliwość modernizacji dzięki modułom cyfrowym i zmodernizowanym podzespołom

## Warunki gwarancji

Gwarancja	18 miesięcy
-----------	-------------

# Karta danych technicznych produktu

## Dimensions Drawings

### Dimensions Drawings

#### Dimensions

mm  
in.

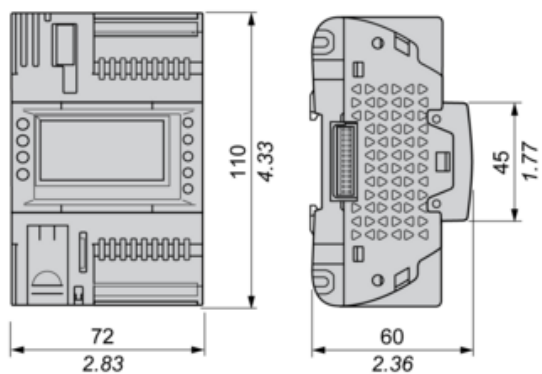

# Karta danych technicznych TM172PBG07R produktu

## Mounting and Clearance

### Mounting Positions

#### Correct Mounting Position

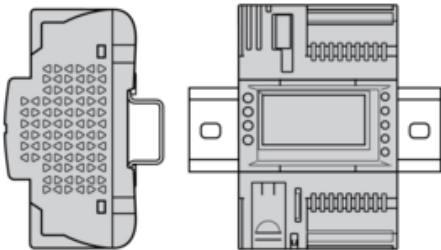

#### Incorrect Mounting Position

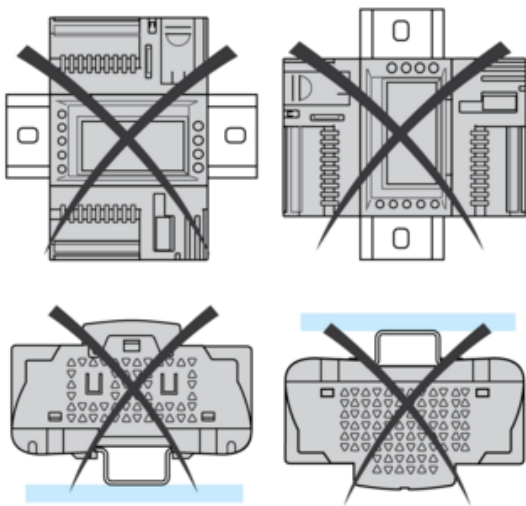

### Clearance

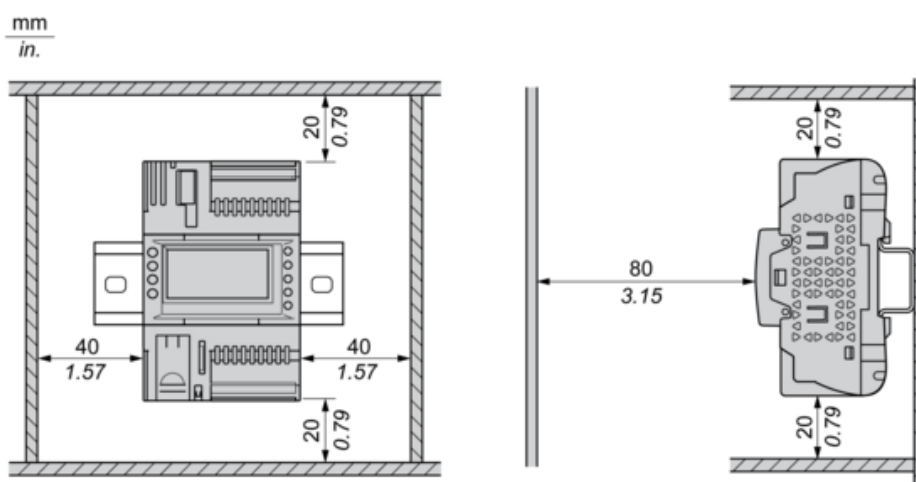

# Karta danych technicznych TM172PBG07R

## produktu

### Connections and Schema

#### Power Supply

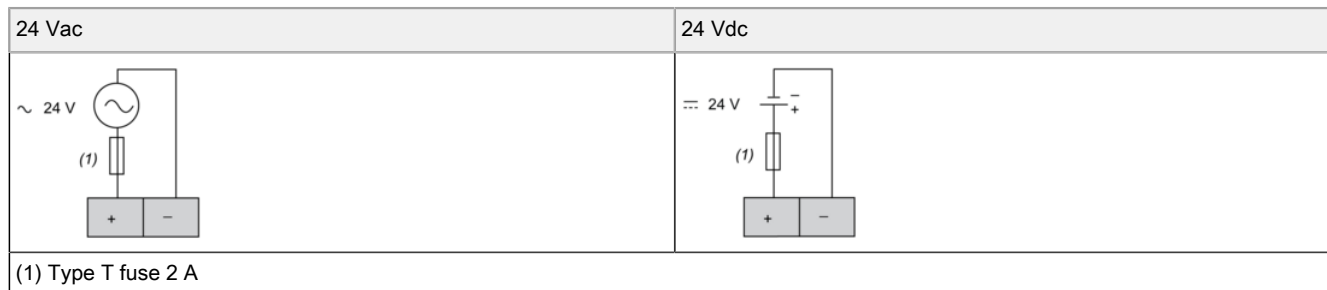

#### CN3 Fast Digital Inputs

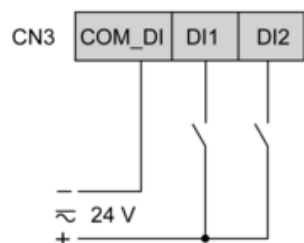

#### CN9, CN6 High Voltage Relay SPST Digital Output

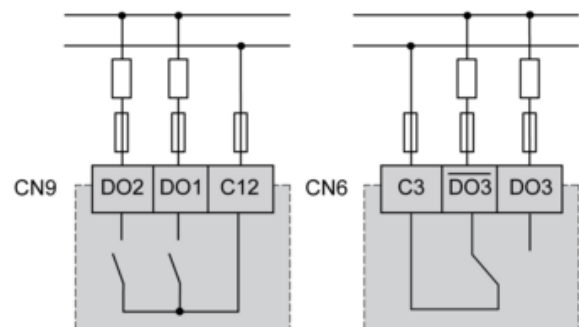

#### CN5 Analog Inputs

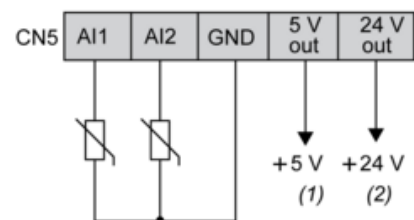

(1) Max. current : 50 mA.

(2) Max. current : 100 mA.

#### CN18 CAN Expansion Bus Port

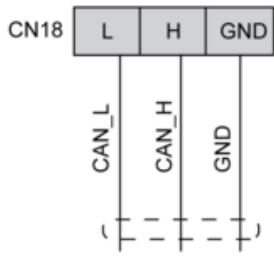

### CN19, CN1 RS485 Bus Port

---

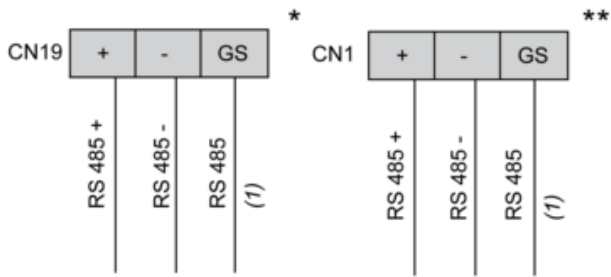

(1) Signal reference

\* RS485-1 Modbus SL

\*\* RS485-2 Modbus SL or BACnet MS/TP