

KARTA KATALOGOWA



rH-P1T1

Bateryjny czujnik ruchu z pomiarem temperatury otoczenia systemu F&Home RADIO.



rH-P1T1 to połączenie detektora ruchu z czujnikiem temperatury otoczenia. Niskoprądowy pasywny detektor ruchu wykrywa osoby poprzez detekcję zmian promieniowania podczerwonego. Do systemu asynchronicznie przekazywana jest zmiana sygnału detektora ruchu i temperatura. Odczyt temperatury przesyłany jest w zdefiniowanych odstępach czasu, w przypadku gdy temperatura zmienia się o określoną wartość oraz przy wykryciu ruchu. Komunikacja z serwerem odbywa się drogą radiową. Typowe zastosowanie to sterowanie oświetleniem, ogrzewaniem, klimatyzacją oraz praca w systemie alarmowym.

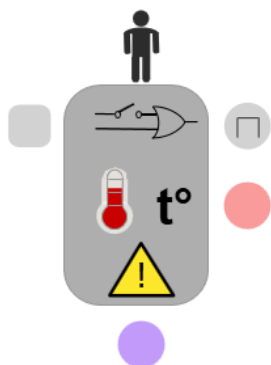

Moduł rH-P1T1 jest reprezentowany przez obiekt, który składa się z jednego wejścia i z jednego wyjścia binarnego detektora ruchu. Wykrycie osoby generuje na wyjściu stan logiczny '1'. W stanie spoczynku na wyjściu jest stan logiczny '0'. Wyjście temperatury ze względu na obudowę czujnika obarczone jest inercją.

WEJŚCIA		
Rysunek	Nazwa	Typ
	Kanał 1	binarne

WYJŚCIA		
Rysunek	Nazwa	Typ
	detekcja obecności	binarne
	Numer błędu	bajtowe
	Pomiar temperatury	temperatura

Jeżeli do wejścia binarnego obiektu zostanie podłączony dowolny element, to sygnał z tego elementu zostanie zsumowany z sygnałem z detektora ruchu i udostępniony na wyjściu "Detekcja obecności".



Oznaczenia błędów zwracanych przez wyjście „błąd”	
Numer	Opis błędu
1	Błąd sieci
2	Uszkodzenie modułu
4	Moduł poza zasięgiem
8	Duplikat modułu
16	Niski poziom baterii
32	Przegrzanie modułu
64	Przeciążenie modułu
128	Stan logiczny „1” przez 24h

UWAGA! Na wyjściu otrzymamy sumę logiczną wszystkich obecnych stanów.

Aby wyświetlić kod błędu wystarczy użyć ikony dotykowej 707 „przycisk dotykowy wyświetlacz bajt”.

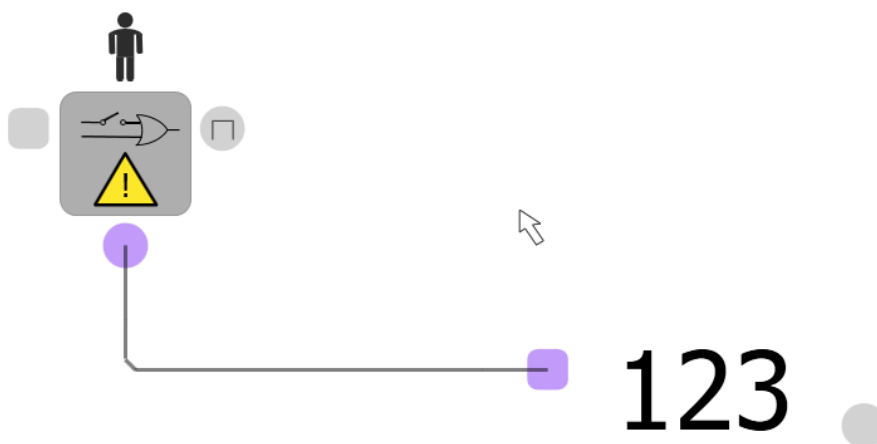

Ustawienia instalatora w programie konfiguracyjnym

Nazwa funkcji	Opis	Zakres	Jednostka / Opis
Monitorowanie połączenia	Ustala akcję w przypadku utraty połączenia z serwerem (informacja o modułach poza zasięgiem)	Moduł standardowy	Informacja na wyjściu standardowym SX 752
		Moduł alarmowy	Informacja na wyjściu alarmowym SX 752
		Moduł niemonitorowany	Brak kontroli poprawności połączenia
Opóźnienie w sygnalizowaniu braku zasięgu	Ustala opóźnienie, po którym moduł zostanie zgłoszony, że jest poza zasięgiem serwera	1 – 5	
Opóźnienie uzbrojenia alarmu	Ustala czas, po którym alarm zostanie uzbrojony	0-60	sekunda
Opóźnienie rozbrojenia alarmu	Ustala, w jakim czasie alarm musi zostać rozbrojony	0-60	sekunda
Kalibracja temperatury	Koryguje zmierzoną temperaturę z rzeczywistością	-50,0, +50,0	0,1°C
Aktualizacja wyjścia po czasie	Ustala czas, po którym następuje aktualizacja zmierzonej temperatury. UWAGA! Częsta aktualizacja skraca czas pracy baterii	15-300	sekunda
Aktualizacja wyjścia temperatury przy zmianie o	Ustala wielkość zmiany temperatury, po której nastąpi aktualizacja temperatury na wyjściu obiektu (nie częściej niż co 15 sekund)	0-50	0,1°C
Maksymalny czas aktywności (0 – 24h)	Ustala czas, po którym stan wyjścia zostanie zmieniony na stan logiczny '0'. Dla czasu 0 stan logiczny jest zmieniany na wyjściu po 24h.	0 - 600	sekunda

Czujnik ruchu może pracować w jednym z dwóch trybów, wybieranych w menu kontekstowym lub podczas upuszczania elementu na projekt.

Typ obiektu		
schemat	tryb	opis
<p>Schemat przedstawia czujnik ruchu z ikoną człowieka, przekaźnikiem, termistorem z oznaczeniem t°, przyciskiem resetu, przyciskiem testu i przyciskiem trybu. W tym trybie nie ma sygnału alarmowego (nie ma dzwonka).</p>	Bez alarmu	<p>W tym trybie moduł współpracuje w sposób niejawny (bez podłączenia) tylko ze sterownikiem obecności SX 702</p> <p>Uwaga! Ustawienia opóźnienia pracy alarmu są aktywne, ale nie mają wpływu na pracę systemu alarmowego.</p>
<p>Schemat przedstawia czujnik ruchu z ikoną człowieka, przekaźnikiem, termistorem z oznaczeniem t°, przyciskiem resetu, przyciskiem testu, przyciskiem trybu oraz sygnałem alarmowym (dzwonek).</p>	Alarm	<p>Tryb używany w systemie alarmowym. W tym trybie każdy czujnik umieszczony na projekcie współpracuje w sposób niejawny (bez podłączenia) ze sterownikiem alarmu SX 600 oraz ze sterownikiem obecności SX 702.</p>

Obszar detekcji

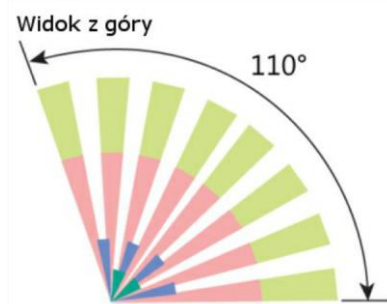

Widok z boku

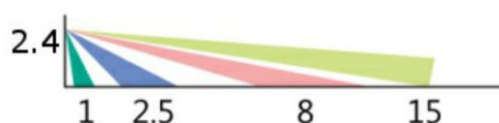

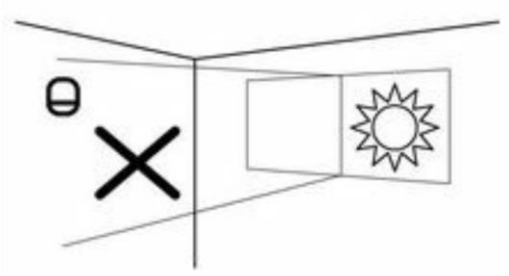
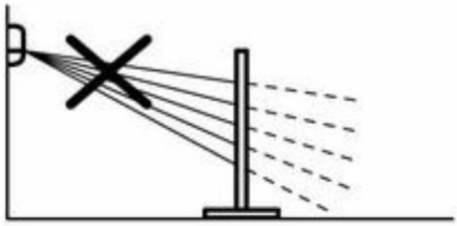
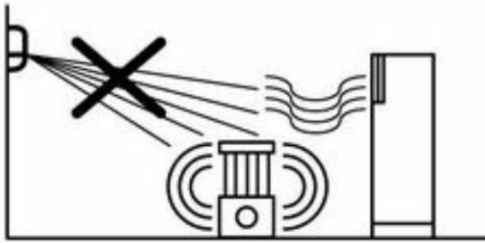
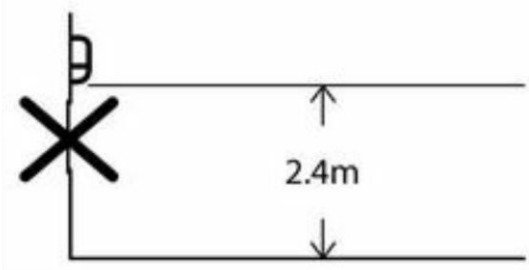
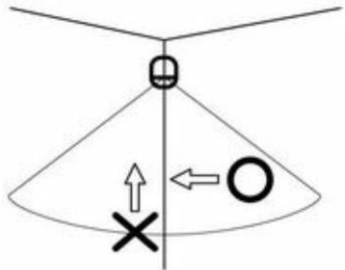
Zalecenia do instalacji modułu	
Opis	Rysunek
<p>Czujnik ruchu nie powinien być zamontowany naprzeciwko okien lub w miejscach bezpośredniej ekspozycji na słońce</p>	
<p>Należy upewnić się, czy bezpośrednio przed czujnikiem lub w jego polu widzenia (zasięgu działania) nie znajdują się żadne przeszkody (kwiaty, meble, ścianki działowe) uniemożliwiające jego prawidłowe działanie</p>	
<p>Nie zaleca się mocowania czujnika w pobliżu urządzeń mogących zmienić temperaturę otoczenia w sposób gwałtowny, np. grzejniki i klimatyzatory</p>	
<p>Czujnik powinien być zamontowany na sztywnej powierzchni, na wysokości minimalnej 2,4 m</p>	
<p>Czujnik ruchu wykazuje się większą czułością na ruchy w poprzek strefy wykrywania niż w kierunku czujnika</p>	

Montaż

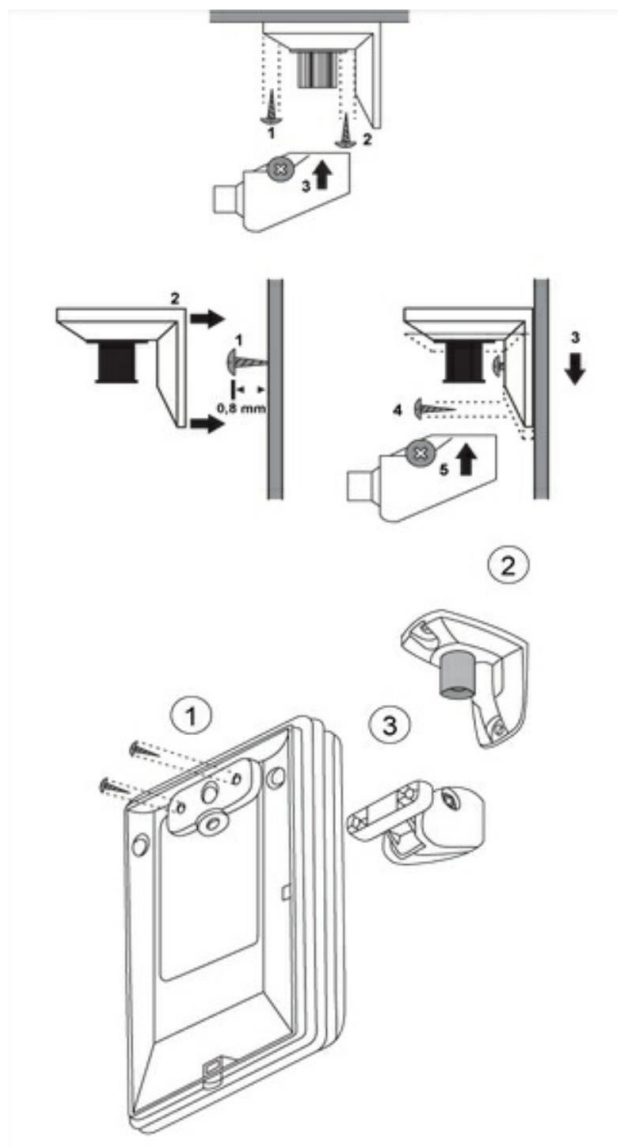

- Rozkręcić obudowę czujnika
- Wykręcić śrubę i wyciągnąć płytkę elektroniki
- Za pomocą dwóch wkrętów przykręcić tylną obudowę czujnika do przegubu
- Zamontować płytkę elektroniki
- Wyciągnąć folię zabezpieczającą baterię
- Skręcić obudowę czujnika
- Zamontować uchwyt na ścianie zgodnie ze schematem
- Nasadzić czujnik z przegubem na uchwyt

Rejestracja w systemie

1. Rozkręcić pokrywę obudowy czujnika ruchu i włożyć baterie zgodnie z podaną biegunowością.
2. Wybrać sposób rejestracji
3. Zamknąć i skręcić pokrywę obudowy
4. Rejestracja nastąpi natychmiast, w przypadku niepowodzenia, program zgłosi błąd.

Tabela danych technicznych

Bateria zasilająca	2 x AAA
Czas pracy baterii	12 – 36 miesięcy (zależny od baterii)
Łącze radiowe (częstotliwość pracy)	868 MHz
Moc sygnału	9 mW
Rodzaj transmisji	jednokierunkowa z potwierdzeniem
Kodowanie	tak
Zasięg w otwartej przestrzeni	100 m
Okres logowania w systemie	do 5 minut
Zakres pomiaru temperatury	-20°C, +45°C
Rozdzielczość pomiaru temperatury	0,1°C
Dokładność pomiaru temperatury	+/- 0,5°C
Obszar detekcji czujnika ruchu	110°, 15m
Rozmiar detekcji	18kg, 60 cm
Temperatura przechowywania	-20°C do +50°C
Temperatura pracy	-20°C, +45°C
Wilgotność	<=85% (bez kondensacji i gazów agresywnych)
Wymiary	112 x 66 x 45 mm
Wymiary opakowania	140 x 68 x 47 mm
Waga netto	100,00 g
Waga z opakowaniem	122,00 g
Stopień ochrony	IP20
Pozycja pracy	dowolna
Typ obudowy	wolnostojąca / montaż na ścianę
Sprzętowy czas martwy czujnika ruchu	4 sekundy
Monitorowanie zużycia baterii	tak

UWAGA

Sposób podłączenia określono w niniejszej instrukcji. Czynności związane z instalacją, podłączeniem i regulacją powinny być wykonywane przez osoby posiadające uprawnienia elektryczne, które zapoznały się z instrukcją obsługi i funkcjami modułu. Na poprawne działanie ma wpływ sposób transportu, magazynowania i użytkowania modułu. Instalacja modułu jest niewskazana w następujących przypadkach: brak elementów składowych, uszkodzenie modułu lub jego deformacja. W przypadku nieprawidłowego funkcjonowania należy zwrócić się do producenta.