

Nr kat. 1186417

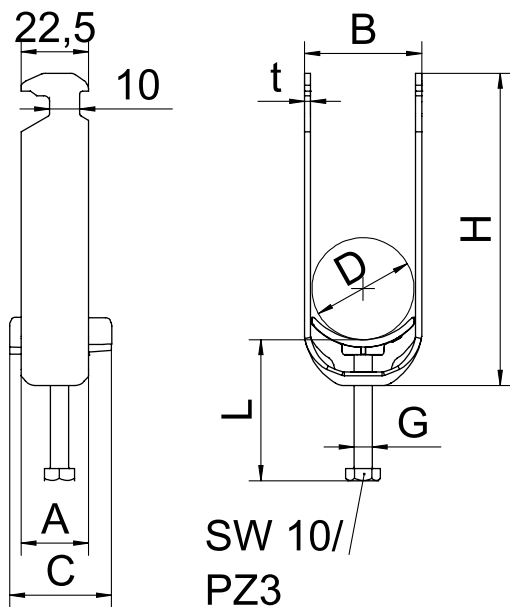

**Alu** aluminium

## Dane podstawowe

Nr kat.	1186417
Typ	BS-H2-K-22 ALU
Wymiar	16-22mm
Materiał	aluminium
Skrót materiału	Al
Najmniejsza jednostka sprzedaży (MOQ)	50 szt.
Waga	1,50 kg/100 szt.

## Dane techniczne

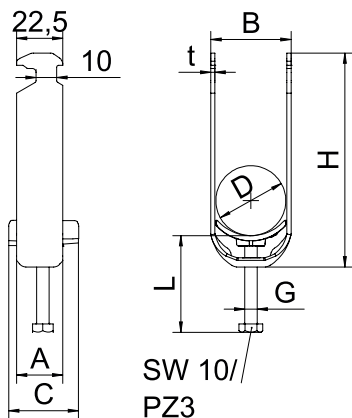

Bezhalogenowy	<input checked="" type="checkbox"/>
Z wianką z tworzywa	<input checked="" type="checkbox"/>
Z wianką metalową	<input type="checkbox"/>