

Nr kat. 1186322

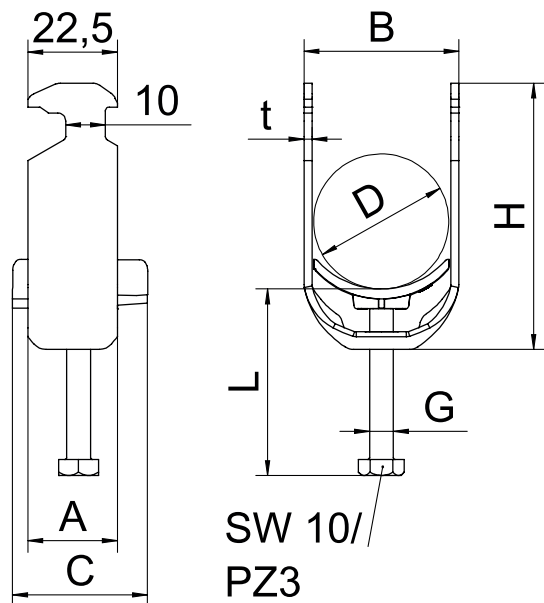

VA	stal nierdzewna 1.4301
2B	pusty, po obróbce

Dane podstawowe

Nr kat.	1186322
Typ	BS-H1-K-28 A2
Wymiar	22-28mm
Materiał	stal nierdzewna materiał 1,4301
Skrót materiału	A2
Powierzchnia	pusty, po obróbce
Powierzchnia skrót	2B
Najmniejsza jednostka sprzedaży (MOQ)	50 szt.
Waga	6,50 kg/100 szt.

Dane techniczne

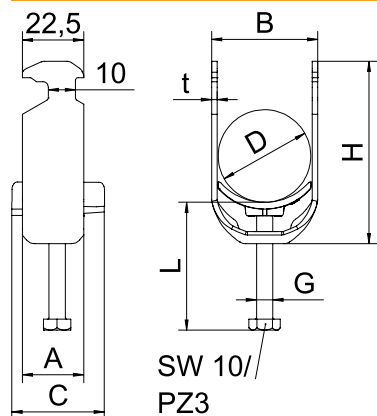

Bezhalogenowy	<input checked="" type="checkbox"/>
Z wianką z tworzywa	<input checked="" type="checkbox"/>
Z wianką metalową	<input type="checkbox"/>