

Karta charakterystyki technicznej

Redukcja, gwint metryczny

Numery katalogowe: 2030616

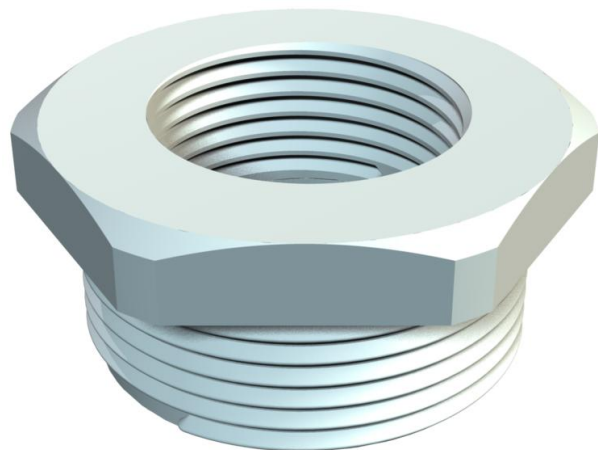

Redukcja, z wewnętrznym i zewnętrznym gwintem metrycznym.



PA Poliamid

Dane podstawow

Numery katalogowe	2030616
Typ	107 R M20-12 PA
Oznaczenie 1	Redukcja
Wytwórca	OBO
Wymiar	M20-M12
Kolor	jasnoszary; RAL 7035
Materiał	Poliamid
Najmniejsza jednostka sprzedaży	100
Jednostka opakowania	Sztuk
Ciężar	0,5 kg
Jednostka wagi	kg/100 szt.

Karta charakterystyki technicznej

Redukcja, gwint metryczny

Numery katalogowe: 2030616



Wymiary

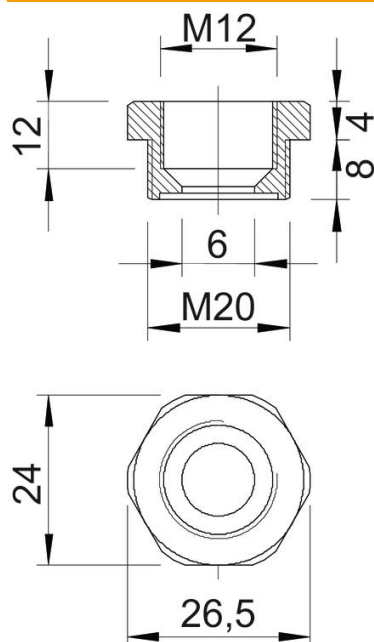

Wymiar E	26,5 mm
Wymiar L	12 mm
Wymiar L1	8 mm
Wymiar L2	4 mm
Wymiar L3	12 mm

Dane techniczne

strefy zagrożone wybuchem	brak
Rodzaj gwintu zewnętrznego	metryczny
Rodzaj gwintu wewnętrznego	metryczny
Długość gwintu	8 mm
Wymiar zewnętrznego gwintu metrycznego	20
Wymiar wewnętrznego gwintu metrycznego	12
Bezhalogenowy	tak
Rozmiar klucza	24
Niklowany	brak