

Karta charakterystyki technicznej

Końcówka do rur, rozdzielna, PG, jasnoszara



Nr kat. 2044509



Rozdzielna końcówka do mocowania na rurach instalacyjnych PG.
Rozdzielna końcówka do rur może być mocowana na istniejącej instalacji. Możliwy szybki montaż dzięki braku konieczności rozłączania przewodów.



PE Polietylen

Dane podstawowe

Nr kat.	2044509
Typ	129 TB PG9
Wymiar	PG9
Kolor	jasnoszary
Numer RAL	7035
Materiał	Polietylen
Materiał skrót	PE
Najmniejsza jednostka sprzedaży (MOQ)	50 szt.
Waga	0,40 kg/100 szt.

Dane techniczne

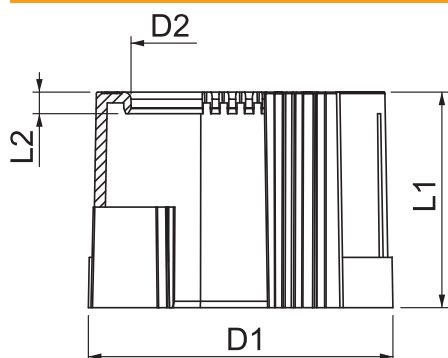

Wymiar D1	20,00 mm
Wymiar D2	10,00 mm
Wymiar L1	30,00 mm
Wymiar L2	3,00 mm
Wykonanie	Wtyk
Do średnicy rury	15,20 mm
Wielkość:	PG9
Powierzchnia szorstkowana	<input type="checkbox"/>
Powierzchnia polerowana	<input type="checkbox"/>