

Nr kat. 1186450

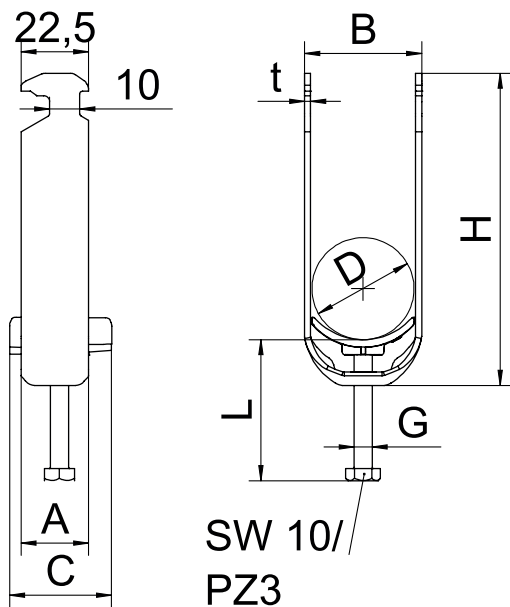

Alu aluminium

Dane podstawowe

Nr kat.	1186450
Typ	BS-H2-K-52 ALU
Wymiar	46-52mm
Materiał	aluminium
Skrót materiału	Al
Najmniejsza jednostka sprzedaży (MOQ)	25 szt.
Waga	5,30 kg/100 szt.

Dane techniczne

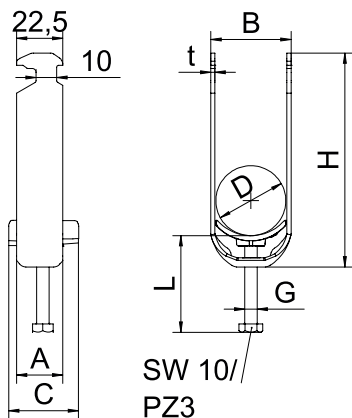

Bezhalogenowy	<input checked="" type="checkbox"/>
Z wianką z tworzywa	<input checked="" type="checkbox"/>
Z wianką metalową	<input type="checkbox"/>