

Karta charakterystyki technicznej

Łuk 90° korytka siatkowego G

Numery katalogowe: 6001971



Łuk 90°, poziomy, do korytek siatkowych o wys. boku 55 mm.

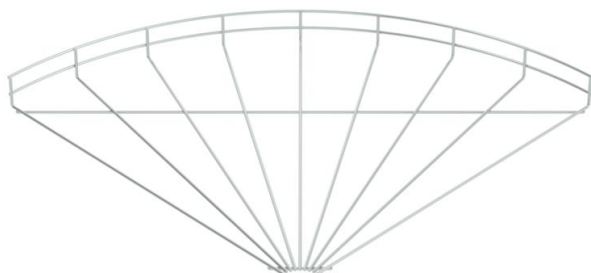

- St** stal
- G** ocynkowane galwanicznie

Dane podstawow

Numery katalogowe	6001971
Typ	GRB 90 560 G
Oznaczenie 1	Łuk 90° korytka siatkowego
Wytwórca	OBO
Wymiar	55x600
Materiał	Stal
Powierzchnia	cynkowane galwanicznie
Norma powierzchni	EN ISO 19598 / EN ISO 4042
Najmniejsza jednostka sprzedaży	1
Jednostka opakowania	Sztuk
Ciężar	114,1 kg
Jednostka wagi	kg/100 szt.

Karta charakterystyki technicznej

Łuk 90° korytka siatkowego G



Numery katalogowe: 6001971

Wymiary

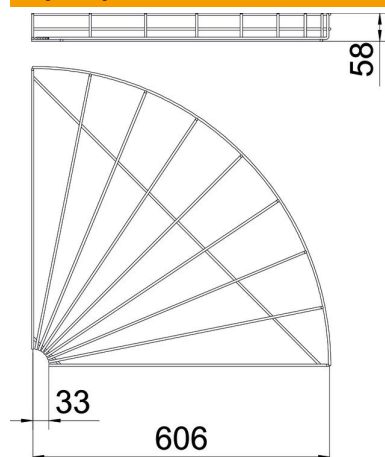

Szerokość	600 mm
Szerokość	23,62 in
Wysokość	55 mm

Dane techniczne

Wygięcie (kąt)	90°
Wersja połączenia	bez łącznika
Model	Łuk poziomy
Podtrzymanie funkcji	brak
Stal nierdzewna, wytrawiana	brak