

Nr kat. 1186424

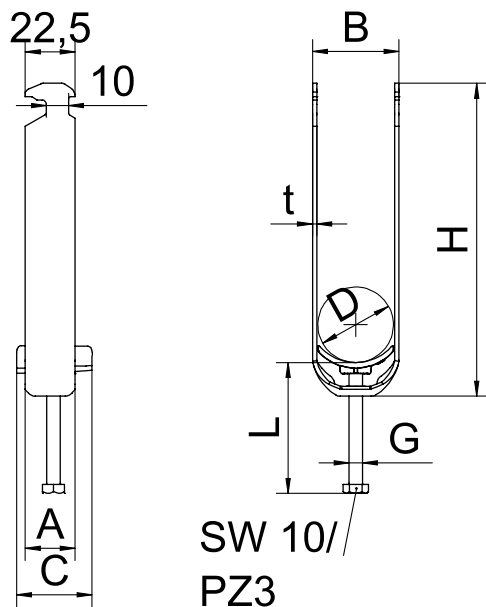

Alu aluminium

Dane podstawowe

Nr kat.	1186424
Typ	BS-H3-K-28 ALU
Wymiar	22-28mm
Materiał	aluminium
Skrót materiału	Al
Najmniejsza jednostka sprzedaży (MOQ)	50 szt.
Waga	2,90 kg/100 szt.

Dane techniczne

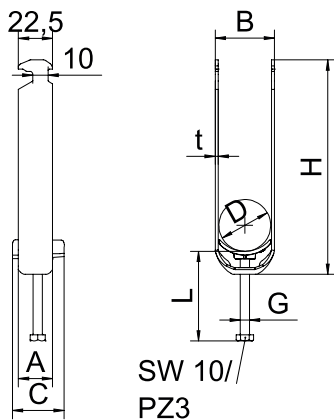

Bezhalogenowy	<input checked="" type="checkbox"/>
Z wianką z tworzywa	<input checked="" type="checkbox"/>
Z wianką metalową	<input type="checkbox"/>