

Karta charakterystyki technicznej

Końcówka rurowa, rozdzielna, metryczna, czarna



Nr kat. 2047936



Rozdzielna końcówka do metrycznych rur instalacyjnych.
Rozdzielna końcówka może być montowana na istniejącej już instalacji. Możliwy szybki montaż dzięki braku konieczności rozłączania przewodów.



PE Polietylen

Dane podstawowe

Nr kat.	2047936
Typ	129 TB M16 SW
Wymiar	M16
Kolor	czarny
Materiał	Polietylen
Materiał skrót	PE
Najmniejsza jednostka sprzedaży (MOQ)	50 szt.
Waga	0,40 kg/100 szt.

Dane techniczne

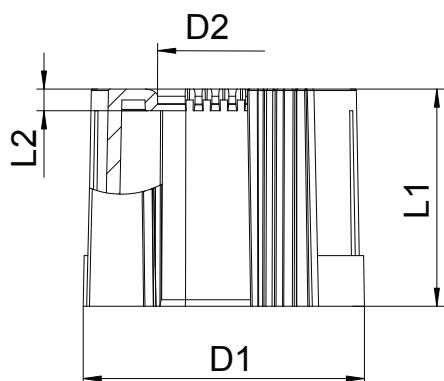

Wymiar D1	20,00 mm
Wymiar D2	10,00 mm
Wymiar L1	30,00 mm
Wymiar L2	3,00 mm
Wykonanie	Wtyk
Do średnicy rury	16,00 mm
Wielkość:	M16
Bezhalogenowy	<input checked="" type="checkbox"/>
Powierzchnia szorstkowana	<input type="checkbox"/>
Powierzchnia polerowana	<input type="checkbox"/>