

Karta charakterystyki technicznej

Końcówka rurowa, rozdzielna, metryczna, jasnoszara

Nr kat. 2047812



Rozdzielna końcówka do metrycznych rur instalacyjnych.
Rozdzielna końcówka może być montowana na istniejącej już instalacji. Możliwy szybki montaż dzięki braku konieczności rozłączania przewodów.



PE Polietylen

Dane podstawowe

Nr kat.	2047812
Typ	129 TB M16
Wymiar	M16
Kolor	jasnoszary
Numer RAL	7035
Materiał	Polietylen
Materiał skrót	PE
Najmniejsza jednostka sprzedaży (MOQ)	50 szt.
Waga	0,40 kg/100 szt.

Dane techniczne

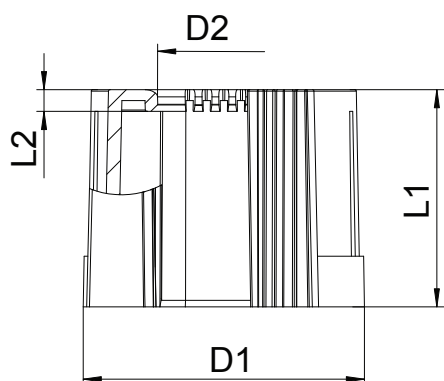

Wymiar D1	20,00 mm
Wymiar D2	10,00 mm
Wymiar L1	30,00 mm
Wymiar L2	3,00 mm
Wykonanie	Wtyk
Do średnicy rury	16,00 mm
Wielkość:	M16
Bezhalogenowy	<input checked="" type="checkbox"/>
Powierzchnia szcztokowana	<input type="checkbox"/>
Powierzchnia polerowana	<input type="checkbox"/>