

Karta charakterystyki technicznej

Końcówka rurowa, rozdzielna, metryczna, czarna



Nr kat. 2047944



Rozdzielna końcówka do metrycznych rur instalacyjnych.
Rozdzielna końcówka może być montowana na istniejącej już instalacji. Możliwy szybki montaż dzięki braku konieczności rozłączania przewodów.



PE Polietylen

Dane podstawowe

Nr kat.	2047944
Typ	129 TB M20 SW
Wymiar	M20
Kolor	czarny
Materiał	Polietylen
Materiał skrót	PE
Najmniejsza jednostka sprzedaży (MOQ)	50 szt.
Waga	0,44 kg/100 szt.

Dane techniczne

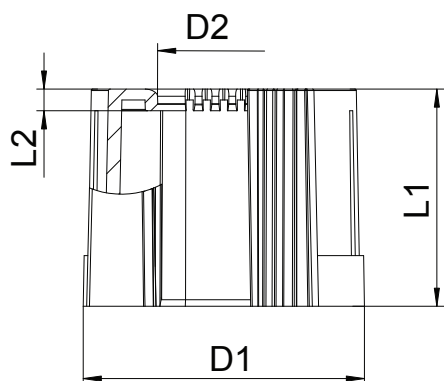

Wymiar D1	24,00 mm
Wymiar D2	13,40 mm
Wymiar L1	30,00 mm
Wymiar L2	3,00 mm
Wykonanie	Wtyk
Do średnicy rury	20,00 mm
Wielkość:	M20
Bezhalogenowy	<input checked="" type="checkbox"/>
Powierzchnia szorstkowana	<input type="checkbox"/>
Powierzchnia polerowana	<input type="checkbox"/>