

tehalit.UK System szalunkowy element VR06 fi215mm wys.
50mm tworzywo

SEVR0650

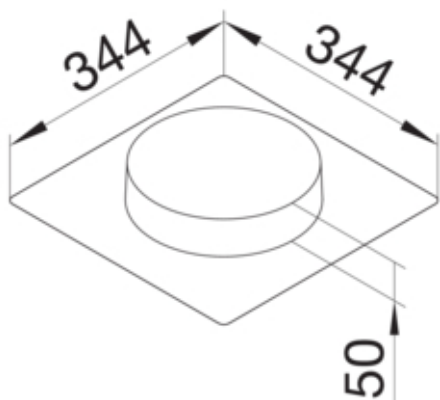

Material

Kolor	czarny
Materiał	tworzywo
Grupa materiałowa	tworzywo

Wymiary

Wysokość produktu	50 mm
Średnica	215 mm
Znamionowa wielkość montażu	R06

Norma

Dyrektywa europejska RoHs	zgodny
---------------------------	--------