

Rozdzielnica SB-147505



Budowa symbolu zamówieniowego

SB-147505-	S	<input type="text"/>	-	<input type="text"/>
				Stopień ochrony
				54 IP54
				66 IP66
				Nr wykonania rozdzielnicy
				0000, 0010, 0020, 0030, 0040
				0050, 0060, 0070, 0080, 0090
				0100, 0110, 0120
				Typ gniazda
	S			Skośne*

Istnieje możliwość zamówienia gniazd jednofazowych w wersji SCHUKO. Należy wtedy dopisać „S” (SB-147505-S0100-54-S).

* Standardowo montowane są gniazda skośne. Można zamówić gniazda proste wpisując literę „P” zamiast „S”.

Dane techniczne

Napięcie znamionowe	400/230 V (50 Hz)
Napięcie znamionowe izolacji U_i	500 V
Napięcie znamionowe udarowe wytrzymałalne U_{imp}	4 kV
Prąd znamionowy zestawu I_{nA}	32/63 A
Stopień ochrony	IP54 / IP66
Klasa ochronności	II
Przekrój przewodów przyłączeniowych	maks. $5 \times 6 \text{ mm}^2$ (PG21) dla 32 A maks. $5 \times 16 \text{ mm}^2$ (PG29) dla 63 A
Ilość modułów	14

Wymiary

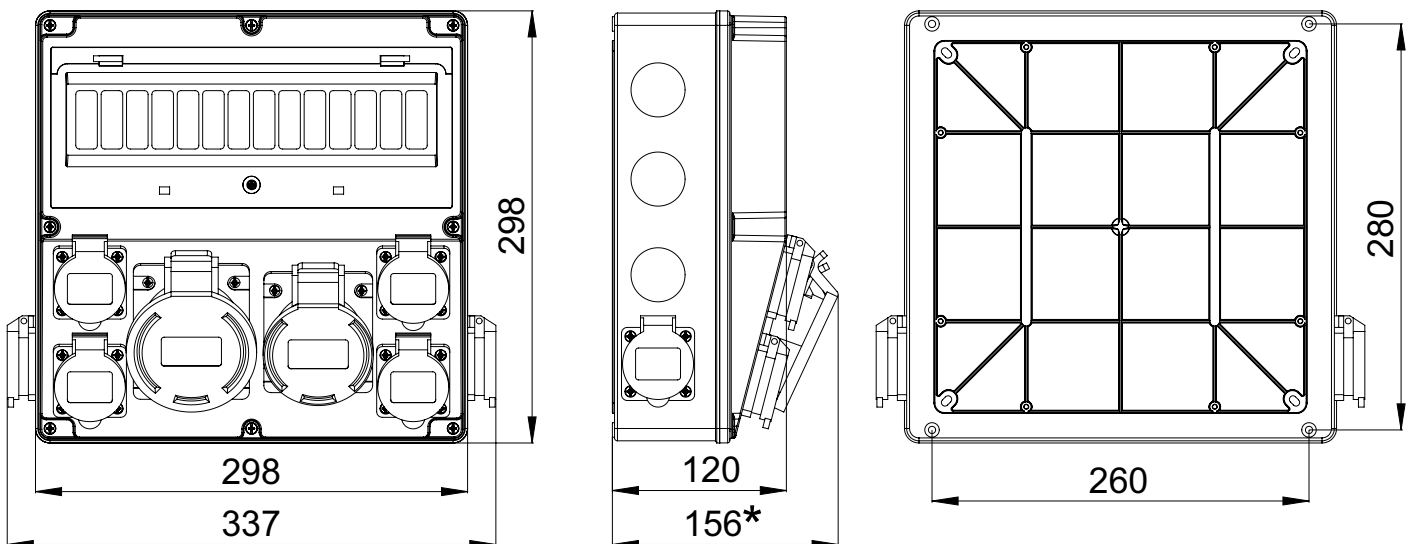

*) Dla gniazda 32 A

Wykonania

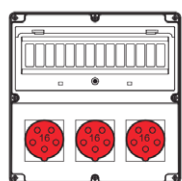

SB-147505-S0010

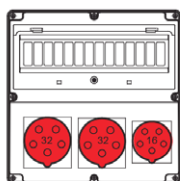

SB-147505-S0020

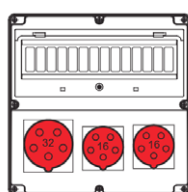

SB-147505-S0030

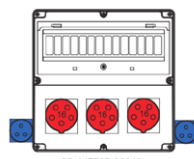

SB-147505-S0040

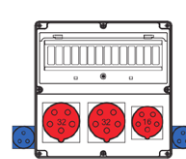

SB-147505-S0050

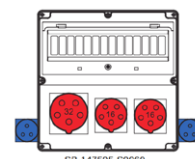

SB-147505-S0060

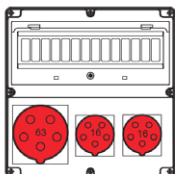

SB-147505-S0070

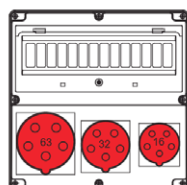

SB-147505-S0080

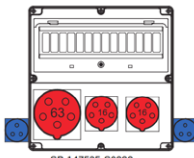

SB-147505-S0090

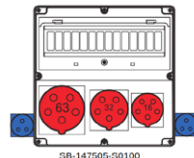

SB-147505-S0100

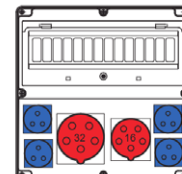

SB-147505-S0110

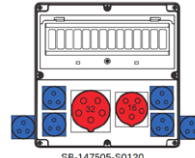

SB-147505-S0120