

2980 xx, 2984 xx, 3080 xx, 3084 xx
Radio Touch

Budowa urządzenia

PL

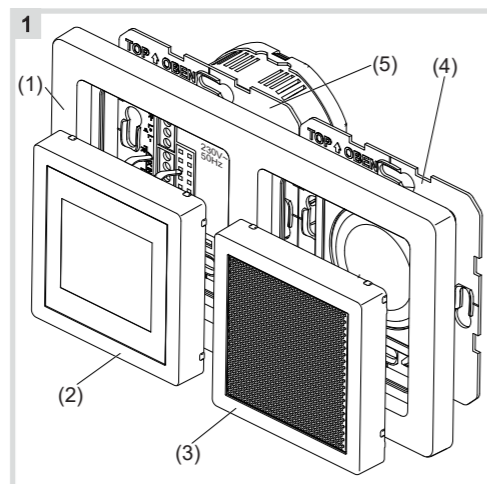

- (1) Ramka 2-krotna
- (2) Nakładka Radio Touch
- (3) Płytkę czołową głośnika
- (4) Mechanizm głośnika
- (5) Mechanizm Radio Touch

i Zakres dostawy: zestaw radiowy w zależności od wariantu z głośnikiem, elementami dekoracyjnymi i śrubami mocującymi.

Funkcja

Radioodbiornik odbiera stacje radiowe UKF i DAB, posiada opcję przesyłania strumieniowego za pomocą urządzeń audio Bluetooth i odtwarza sygnały audio przez podłączone głośniki.

Pozostałe funkcje:

- Pojemnościowy wyświetlacz dotykowy
- Ręczne i automatyczne wyszukiwanie radiostacji
- Pamięć 8 stacji UKF i 8 stacji DAB
- Wyświetlanie odbieranej częstotliwości i informacji RDS
- Wyświetlanie godziny i daty w trybie standby
- Automatyczne ustawianie godziny i daty podczas odbierania sygnału RDS
- Funkcja budzenia przez włączenie radiostacji lub sygnału akustycznego
- Timer (odliczanie) z sygnałem akustycznym po upływie ustawionego czasu (także podczas odbioru audycji radiowej)
- Tryb uśpienia z funkcją automatycznego wyłączenia
- Można aktywować tryb hotelowy z ograniczeniami funkcjonalnymi
- 10 poziomów i 8 nastaw czasowych regulacji jasności wyświetlacza, wyświetlacz czarno-biały z możliwością odwrócenia kolorów
- Przyłącze rozszerzenia np. łącznika, czujnika
- AUX-IN do podłączania zewnętrznych źródeł audio, np. smartfona lub odtwarzacza MP3 do gniazda multimedialnego

Użycie zgodnie z przeznaczeniem

- Produkt przeznaczony wyłącznie do stosowania w pomieszczeniach zamkniętych
- Montaż podtylnkowy w puszcze do zabudowy zgodnej z DIN 49073
- Montaż radioodbiornika i głośnika w puszcze instalacyjnej

Obsługa

Obsługa radia odbywa się wyłącznie za pomocą przycisków dotykowych. Powierzchnia dotykowa (rysunek 2) ma wyświetlacz z sześcioma przyciskami oznaczonymi symbolami.

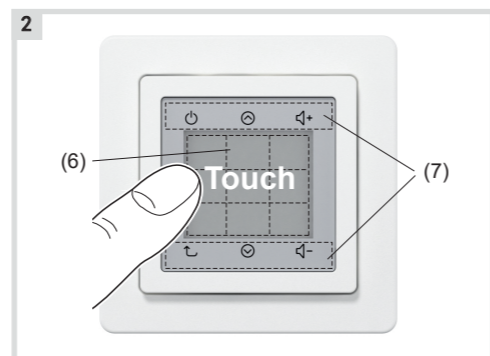

- (6) Wyświetlacz dotykowy
- (7) Przyciski dotykowe z symbolami

W zależności od wskazań wyświetlacza dzieli się nawet na 9 aktywnych pól lub pokazuje kilkunastosekcyjne menu.

Sześć przycisków z symbolami posiada funkcje przypisane na stałe:

Przycisk z symbolem	Funkcja
	Włączanie / wyłączanie
	Powrót do nadrzędnego poziomu obsługi
	Przewijanie w górę / zwiększanie wartości
	Przewijanie w dół / zmniejszanie wartości
	Zwiększanie głośności
	Zmniejszanie głośności

Włączanie radioodbiornika

Radioodbiornik jest w trybie standby, wyświetlane są godziny i data.

- Dotknąć wyświetlacz lub przycisk.

Radioodbiornik odtwarza ostatnio ustawioną stację lub ponownie włącza ostatnio używaną funkcję.

i W przypadku UKF lub DAB wyświetlane są szczegóły takie jak: typ stacji, nazwa stacji, częstotliwość stacji, nazwa utworu, miejsce w pamięci i typ odtwarzania, w innych przypadkach – funkcja.

Wybór punktu menu

Radioodbiornik jest włączony.

- Dotknąć przycisku do momentu przejścia do menu głównego (rys. 3).



- Dotknąć przycisku / lub wyświetlacza.

Aktywne wskazanie na wyświetlaczu - pogrubione - zmienia się.

- Dotknąć aktywnego wyświetlacza w żądanym punkcie menu.

Otwiera się nowe menu.

i Dłuższe linijki tekstu są wyświetlane sekwencyjnie z jednosekundowym opóźnieniem.

Dokonywanie ustawień

Punkt menu jest wybrany – np. **Countdown**. Pierwsze ustawienie jest aktywne – np. godziny **h**.

- Za pomocą przycisku / ustawić pożądaną liczbę.
- Za pomocą aktywnego elementu innego ustawienia, np. **min** lub **sek**, zaakceptować liczbę lub zapisać ustawienia za pomocą (rys. 4).

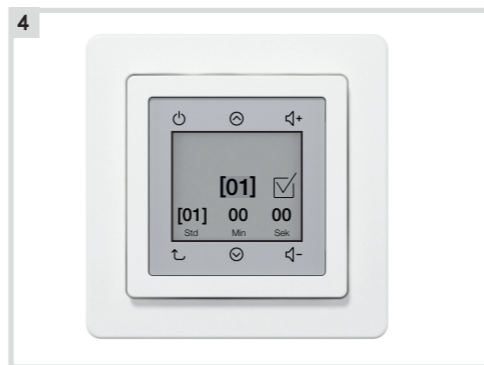

- Dokonać dalszych ustawień w analogiczny sposób.

i Aktualnie aktywne ustawienie jest przedstawiane w kwadratowych nawiasach.

Regulacja głośności

Radioodbiornik jest włączony.

- Dotknąć przycisk / .

Dźwięk jest odtwarzany głośniej / ciszej.

i Podobnie podczas ustawiania należy przesunąć po wyświetlonym pasku głośności w górę i w dół.

i Aktywny element służy do wyciszenia podczas regulacji głośności.

Ręczne ustawianie godziny i daty

Radioodbiornik jest włączony.

- Dotknąć przycisku do momentu przejścia do menu głównego (rys. 3).
- Aktywny element **Budzik i czas** - wybrać za pomocą / i aktywować.
- Wybrać **Godzinę/datę** za pomocą / i aktywować.
- Wybrać **Ręcznie** za pomocą / i aktywować.
- Za pomocą / wybrać format daty **EU / US** i zaakceptować, przechodząc do innego aktywnego elementu, np. **Rok**.
- Za pomocą / wybrać rok i zaakceptować, przechodząc do opcji **Miesiąc**.
- Za pomocą / wybrać miesiąc i zaakceptować, przechodząc do opcji **Dzień**.
- Za pomocą / wybrać dzień i zaakceptować, przechodząc do opcji **Godz.**.
- Za pomocą / wybrać godzinę i zaakceptować, przechodząc do opcji **Min**.
- Za pomocą / wybrać minuty i za pomocą zapisać wszystkie ustawienia.

Ustawianie stacji DAB

Radioodbiornik jest włączony.

- Dotknąć przycisku do momentu przejścia do menu głównego (rys. 3).
- Element obsługi **Radio DAB+** wybrać za pomocą / i aktywować.

Ostatnio znaleziona radiostacja zostanie odtworzona i wyświetlona na wyświetlaczu.

- Wybrać zapisaną radiostację za pomocą / .

lub:

- Dotknąć , aby przejść o jeden poziom wyżej i nacisnąć / aby wybrać i aktywować opcję „**Nowa radiostacja**”.

Pierwsza radiostacja z listy radiostacji zostanie odtworzona i przedstawiona na wyświetlaczu.

- Dotknąć / , aby wybrać inną radiostację z listy radiostacji.

lub:

- zapisać radiostację (patrz "Zapisywanie radiostacji").

Ustawianie radiostacji UKF za pomocą automatycznego wyszukiwania

Radioodbiornik jest włączony.

- Dotknąć przycisku do momentu przejścia do menu głównego (rys. 3).
- Aktywny element **Radio UKF** wybrać za pomocą / i aktywować.
- E Aktywny element **Automatyczne wyszukiwanie** wybrać za pomocą / i aktywować.

Pierwsza znaleziona radiostacja zostaje odtworzona i przedstawiona na wyświetlaczu.

- Za pomocą kontynuować automatyczne wyszukiwanie bez zapisywania.

lub:

- zapisać radiostację (patrz "Zapisywanie radiostacji").

Ustawianie radiostacji UKF za pomocą ręcznego wyszukiwania

Radioodbiornik jest włączony.

- Dotknąć przycisku do momentu przejścia do menu głównego (rys. 3).
- Aktywny element **Radio UKF** wybrać za pomocą / i aktywować.
- Aktywny element **Ręczne wyszukiwanie** wybrać za pomocą / i aktywować.
- Częstotliwość odbioru zwiększyć/zmniejszyć za pomocą / co 0,1 MHz do uzyskania czystego odbioru radiostacji.
- Za pomocą kontynuować ręczne wyszukiwanie bez zapisywania.

lub:

- zapisać radiostację (patrz "Zapisywanie radiostacji").

Zapisywanie radiostacji

Wyszukana radiostacja zostaje odtworzona.

- Dotknąć wskazanie radiostacji w elemencie obsługi.
- Dotknąć **Zapisz**.
- Wybrać **Nową radiostację** za pomocą / i zapisać.

lub:

- Wybrać zapisaną radiostację za pomocą / i nadpisać ją.

Wywoływanie zapisanych radiostacji

Radioodbiornik jest włączony.

- Dotknąć przycisku do momentu przejścia do menu głównego (rys. 3).
- Aktywny element **Radio UKF** wybrać za pomocą / i aktywować.
- Wybrać zapisaną radiostację za pomocą / .

Kasowanie radiostacji

Radiostacja przeznaczona do skasowania jest odtwarzana.

- Włączyć aktywny element poprzez wskazanie radiostacji.
- Za pomocą **Usuń** zwolnić miejsce w pamięci.

Połączenie z urządzeniem audio przez Bluetooth

Funkcja ta jest możliwa tylko w przypadku radioodbiornika z Bluetooth.

W pamięci można zapisać maksymalnie 8 urządzeń Bluetooth, z których tylko jedno może być połączone.

Radioodbiornik jest włączony.

- Dotknąć przycisku do momentu przejścia do menu głównego (rys. 3).
- Aktywny element **Bluetooth** wybrać za pomocą / i aktywować.
- Aktywny element **Połącz** wybrać za pomocą / i aktywować.















Na wyświetlaczu pojawi się **Połącz**.

- Nawiązać połączenie Bluetooth w urządzeniu audio.

Sygnały dźwiękowe z urządzenia audio są odtwarzane przez radioodbiornik.









Ustawienie budzika

Radioodbiornik jest włączony.

- Dotknąć przycisku  do momentu przejścia do menu głównego (rys. 3).
- Aktywny elemen **Budzik i czas** - wybrać za pomocą  /  i aktywować.
- Wybrać **Budzik** za pomocą  /  i aktywować.
- Wybrać **WL** za pomocą  /  i aktywować.
- Ew. przełączyć format **24/AM/PM**.
- Dotknąć wartość która ma być ustawiona (godziny lub minuty). za pomocą  /  ustawić czas (rys. 2).
-  Dotknąć i za pomocą  /  wybrać stację radiową lub elektroniczny sygnał budzenia.
- Zaakceptować ustawienia za pomocą .
- Przy aktywnym budziku po wyłączeniu radia wyświetlany jest symbol budzenia .
- Alarm można wyłączyć za pomocą  lub przesunąć o 5 minut (Drzemka), naciskając inny aktywny element.

Ustawianie odliczania







Radioodbiornik jest włączony.

- Dotknąć przycisku  do momentu przejścia do menu głównego (rys. 3).
- Aktywny element **Budzik i czas** - wybrać za pomocą  /  i aktywować.
- Wybrać **Odliczanie** za pomocą  /  i aktywować.
- Dotknąć wartość która ma zostać ustawiona (godziny, minuty lub sekundy). Za pomocą  /  ustawić czas przedstawiony w nawiasach (rys. 4).
- W razie potrzeby ustawić pozostały czas.
- Ustawienie czasu zaakceptować za pomocą  i aktywować odliczanie.

Po upływie ustawionego czasu - także podczas odbioru stacji - rozlega się sygnał akustyczny.



■ Ustawianie funkcji Czas snu następuje w analogiczny sposób.

Ustawienie języka

- Dotknąć przycisku  do momentu przejścia do menu głównego (rys. 3).
- Aktywny element **Ustawienia** - wybrać za pomocą  /  i aktywować.
- Wybrać **Język** za pomocą  /  i aktywować.
- Wybrać odpowiedni język za pomocą  /  i aktywować.



■ Ustawianie funkcji **Oświetlenie, Ustawienia fabryczne i Audio** następuje w analogiczny sposób.

Ustawienie zewnętrznego urządzenia audio (AUX IN)

- Dotknąć przycisku  do momentu przejścia do menu głównego (rys. 3).
- Aktywny element **Wejście zewnętrzne** - wybrać za pomocą  /  i aktywować.

Aktywacja/deaktywacja trybu hotelowego

Radioodbiornik jest wyłączony.

- Dotknąć przycisku  i  i przytrzymać przez 10 sekund.

Na wyświetlaczu pojawia się komunikat **Włączony tryb hotelowy**, a w menu można teraz wybrać pozycje Radio UKF, Radio DAB+, Bluetooth i Budzik.

Informacje dla elektroinstalatorów

Montaż i podłączenie instalacji elektrycznej

 **NIEBEZPIECZEŃSTWO!**
Niebezpieczeństwo porażenia prądem przy dotknięciu elementów znajdujących się pod napięciem!
Porażenie prądem grozi śmiercią!
Przed rozpoczęciem prac przy urządzeniu należy odłączyć wszystkie przynależne do niego wyłączniki instalacyjne. Przykryć wszystkie elementy przewodzące prąd !

 **UWAGA!**
Ten produkt zawiera elementy wrażliwe na ładunki elektrostatyczne.
Może dojść do uszkodzenia urządzenia!
W stanie zmontowanym nie dotykać tulei połączeniowej mechanizmu podtynkowego.

Podłączenie radia do przewodu zasilającego(rys. 5)

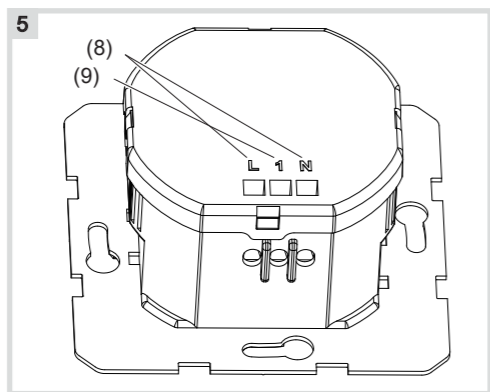

- (8) Przewód zasilający 230 V~
- (9) Rozszerzenie

Przewód zasilający zabezpieczony jest przez wyłącznik instalacyjny (maks. 16 A).

- Podłączyć przewód zasilający 230 V~ do zacisków **L** i **N** (rys. 5, 8).

Podłączenie rozszerzenia (opcjonalnie)

- W razie potrzeby podłączyć rozszerzenie (rys. 5, 9).

■ Jako rozszerzenie nadają się np. łączniki, czujniki lub zegary sterujące. Należy do nich stosować tę samą fazę, co do radioodbiornika (rys. 6).

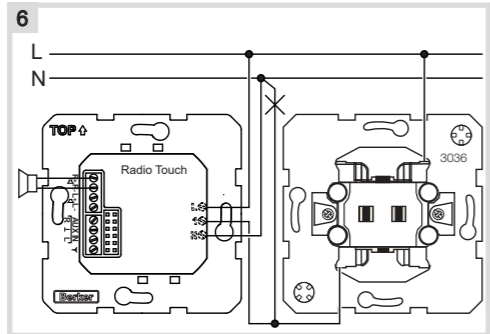

■ Nie podłączać przewodu zasilającego do zacisku rozszerzenia, lecz bezpośrednio do przełącznika lub gniazd przyłączeniowych.

■ Podczas przełączania transformatorów elektronicznych, stateczników, lamp energooszczędnych i lamp LED na wejściu rozszerzenia mogą wystąpić impulsy zakłócające. Zaleca się połączenie wejścia rozszerzenia osobnym zestykiem, np. 2- biegunowym przełącznikiem lub dodatkowym przekaźnikiem.

Podłączenie głośników

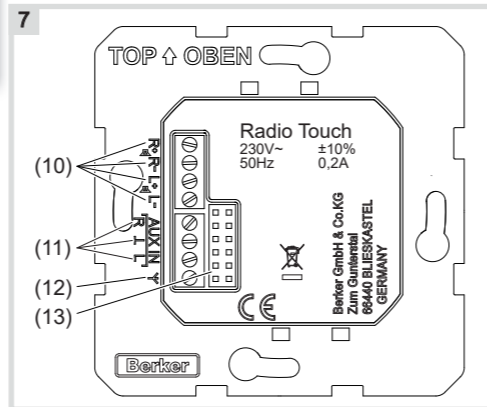

 **NIEBEZPIECZEŃSTWO!**
W przypadku podłączenia głośników we wspólnym przewodzie z napięciem roboczym może zostać ono przeniesione na przewody głośnikowe. Niebezpieczeństwo porażenia prądem przy dotknięciu przewodu głośników. Porażenie prądem grozi śmiercią.
Poprowadzić oddzielny przewód głośników.



Przyłącza w mechanizmie radioodbiornika (rys. 7) do:

- (10) Głośniki (**L, R**)
- (11) zewnętrznych urządzeń audio **AUX IN**
- (12) Antena
- (13) Nakładka Radio Touch (gniazdo 12-stykowe)

Do pracy radioodbiornika niezbędne jest podłączenie przynajmniej jednego głośnika.

- Podłączyć głośniki do zacisków  + (czerwony) i  - (biały) (rysunek 7, 10).

■ Wewnątrz puszkii montażowej przewody zamocować w taki sposób – np. za pomocą opasek kablowych – aby w razie usterki poluzowany przewód nie dotknął przewodu o innym potencjale.

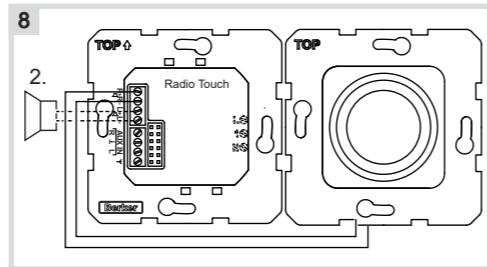

■ W trybie stereo z 2 głośnikami (rys. 8) za pomocą aktywnego elementu radiostację można ręcznie przełączyć na tryb mono.

Podłączenie zewnętrznej anteny

W celu zapewnienia zgodnego z normami odbioru UKW- i DAB+ należy używać radia z zewnętrzną anteną podłączoną do zacisku. .

■ Zalecana długość anteny do zoptymalizowanego odbioru DAB+-: 40 cm (odpowiada antenie lambda/4 dipol.).

■ Zalecana długość anteny do odbioru UKW- oraz DAB+: 75 cm (odpowiada antenie lambda/2 dipol. dla DAB+).

■ Zalecany przekrój przewodu: 0,75 mm².

 **Przewód i końcówka anteny muszą być odizolowane w sposób ciągły od zacisku!**

- Przygotować zaizolowany drut anteny i podłączyć do zacisku  (rysunek 7, 12).

■ Zalecenie: Ułożyć w oddzielnej rurce instalacyjnej, rozciągniętej wzdłuż, nie równoległe do innych przewodów.

■ Wewnątrz puszkii montażowej drut anteny zamocować w taki sposób – np. za pomocą opasek kablowych – aby w razie usterki poluzowany przewód nie dotknął przewodu o innym potencjale.

Podłączanie zewnętrznego urządzenia audio (opcja)

- W razie potrzeby podłączyć zewnętrzne urządzenie audio do wyjścia **AUX IN** (rysunek 7, 11).

■ Aby uzyskać transmisję sygnału bez zakłóceń, zastosować osłony na przewody. Osłonę połączyć z zaciskiem  zgodnie z oznaczeniem zacisku.

Montaż urządzeń (rys. 1)

Mechanizmy są podłączone.

- Mechanizmy (rys. 1, 4 i 5) umieścić w prawidłowym położeniu w puszkach montażowych i zamocować za pomocą dostarczonych śrub.

- Umieścić ramkę podwójną (rys. 1, 1) na mechanizmach i nałożyć nasadkę Radio Touch (rys. 1, 2) oraz płytkę czołową głośnika (rys. 1, 3).

■ Piny przyłącza w nakładce radioodbiornika ostrożnie wprowadzić w nakładce radioodbiornika do gniazda (rys. 7, 13), nie zaginając ich.

■ Radio Touch oraz głośniki można również zamontować niezależnie od siebie za pomocą 2 oddzielnych ramek 1-krotnych

■ W przypadku łączenia lub bezpośredniego sąsiedztwa urządzeń elektronicznych (np. stateczników) mogą wystąpić zakłócenia odbioru radia. Przed instalacją radioodbiornik należy uruchomić w miejscu montażu i sprawdzić pod względem występowania zakłóceń. W razie zakłóceń należy zwiększyć odległość od źródła zakłóceń.

Uruchomienie radioodbiornika

Radioodbiornik jest zamontowany.

- Włączyć napięcie zasilające.
- Wybrać z listy żądany język i potwierdzić.

Automatycznie tworzona jest lista wszystkich odbieranych stacji DAB+, a godzina i data są aktualizowane.

■ Jeżeli nie zostanie odebrana żadna stacja, należy wybrać opcję **Ręczne** (patrz „Ręczne ustawianie godziny i daty”).

■ W przypadku korzystania z 2 głośników należy w opcji **Ustawienia, Audio**

Załącznik

Dane techniczne

Radio Touch

Napięcie robocze	230 V~, 50/60 Hz
Prąd znamionowy	0,2 A
Pobór mocy przy znamionowej mocy wyjściowej	7 W
Tryb Standby	< 1 W

Muzyka: Znamionowa moc wyjściowa (sinus) na kanał 2,1 W przy 4 Ω @ 0,5% THD 1 kHz 1,5 W

Impedancja głośników 4 ... 8 Ω /kanał

Impedancja wejściowa AUX IN 10 k Ω

Zakres częstotliwości DAB+ 174 ... 240 MHz

Zakres częstotliwości FM 87,5 ... 108 MHz

Temperatura pracy 5 ... 40 °C

Stopień ochrony IP20

Zaciski przyłączeniowe Zaciski śrubowe
Przyłącze sieciowe maks. 2,5 mm²
Głośnik/AUX maks. 1 mm²

Długości przewodów:
Głośnik maks. 20 m
AUX IN maks. 3 m
Rozszerzenia max. 50 m

Głębokość montażu 33 mm

Tylko w przypadku radioodbiorników z funkcją Bluetooth:
Częstotliwości nadawania Bluetooth 2,4 ... 2,483 GHz
Bluetooth w wersji 4.2
Zasięg w pomieszczeniach maks. 10m
Moc nadawania Bluetooth maks. 10 mW

Głośniki (2882 xx)

Impedancja głośników 4 Ω

Moc sinus/moc muzyki muzyczna 3/4 W

Zakres częstotliwości 170 Hz ... 18 kHz

Fabrycznie przygotowany przewód ok. 25 cm

Głębokość zabudowy 35 mm

Wyposażenie dodatkowe

Głośniki	2882 xx
USB/3,5 mm puszka audio gniazdo	
USB/3,5 mm audio	33 1539 xx
gniazdo 3 x RCA cinch S-Video	33 1532 xx

Rękojmia sprzedawcy

Producent zastrzega sobie prawo do wprowadzania do produktu zmian natury technicznej i formalnej wynikających z postępu technicznego.

Na nasze urządzenia udzielamy gwarancji zgodnie z Ogólnymi Warunkami Sprzedaży obowiązującymi w firmie Hager Polo zp z o.o.

W razie reklamacji urządzenie należy zwrócić do punktu sprzedaży.

Urządzenie jest zgodne z dyrektywą UE 2014/53/UE. Deklarację zgodności oraz dalsze informacje dotyczące systemu można znaleźć na stronie hager.pl.

Urządzenie jest dopuszczone do użytku we wszystkich krajach UE i EFTA (z wyjątkiem Szwajcarii i Liechtensteinu).

„Znak słowny i logo Bluetooth® są zarejestrowanymi znakami towarowymi firmy Bluetooth SIG, Inc. Wszelkie wykorzystanie tych znaków przez firmę Hager odbywa się na podstawie licencji. Inne znaki towarowe i nazwy marek są własnością ich właścicieli.”

 **Prawidłowe usuwanie produktu (zużyty sprzęt elektryczny i elektroniczny).**

(Stosuje się w krajach Unii Europejskiej i innych krajach europejskich z systemem selektywnej zbiórki odpadów).

Oznaczenie umieszczone na produkcie lub w dołączonej dokumentacji wskazuje, że produktu po upływie okresu użytkowania nie należy usuwać z innymi odpadami pochodzącymi z gospodarstw domowych. Prosimy o usuwanie tego produktu oddzielnie od innych odpadów, aby uniknąć szkód dla środowiska lub zdrowia ludzkiego spowodowanych niekontrolowanym usuwaniem odpadów. Urządzenie należy poddać recyklingowi, aby promować zrównoważone ponowne wykorzystanie zasobów materiałowych.

W celu uzyskania informacji na temat miejsca i sposobu bezpiecznego dla środowiska recyklingu tego produktu użytkownicy w gospodarstwach domowych powinni skontaktować się z punktem sprzedaży detalicznej, w którym dokonali zakupu produktu lub organem władz lokalnych.

Użytkownicy komercyjni powinni skontaktować się ze swoim dostawcą i zapytać o warunki umowy sprzedaży. Produktu nie należy usuwać z innymi odpadami komercyjnymi.

Produkt może być używany w całej Europie  z wyjątkiem Szwajcarii i Liechtensteinu