

Na zewnątrz

1. Wsuń papier od podajnika papieru znajdującego się z tyłu drukarki.

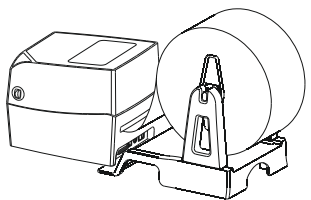

2. Otwórz głowicę drukarki, upewnij się, że papier umieszczony jest właściwie wewnątrz drukarki.

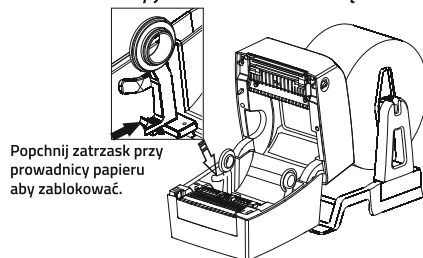

Popchnij zatrząsk przy prowadnicy papieru aby zablokować.

3. Dostosuj prowadnice do szerokości papieru, rozsuwając je, a następnie po dostosowaniu szerokości zablokuj je.

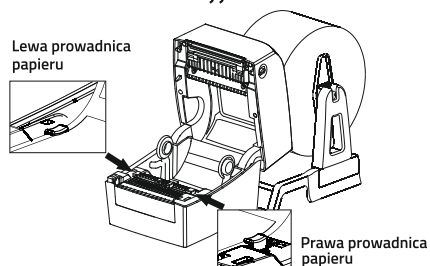

Lewa prowadnica papieru

Prawa prowadnica papieru

4. Zamknij górną pokrywę drukarki

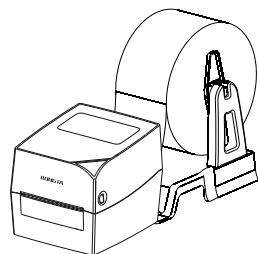

Panel operacyjny

Status diod LED

Status diod LED	Opis działania	Rozwiązywanie problemów
Świeci się na zielono	Normalny tryb działania	/
Niebieska dioda miga	Błąd testu RAM	Skontaktuj się z producentem
Świeci się na różowo	Głowica jest przegrzana	Poczekaj aż głowica ostygnie
Świeci się na czerwono	Pokrywa drukarki nie jest zamknięta	Sprawdź czy pokrywa jest zamknięta
Czerwona dioda miga	Brak papieru	Sprawdź czy w drukarce jest papier
Świeci się na żółto	Niskie napięcie wejściowe	Wymień zasilacz
Świeci się na biało	Przerwa w drukowaniu	Naciśnij przycisk wysuwania papieru
Żółta dioda miga	Zacięcie papieru	Usuń zacięcie
Zielona dioda wolno miga	Drukowanie	/

Opis działania przycisku wysuwania papieru

Stan drukarki	Przycisk wysuwania papieru FEED	Funkcja
Wyłączona	Naciśnięcie i przytrzymanie przycisku aż do włączenia się	Drukowanie strony testowej
W gotowości	Naciśnięcie i przytrzymanie przycisku przez 3 sekundy	Wejście w tryb rozpoznawania arkusza
Otwarcie pokrywy	Przytrzymanie przycisku 10 sekund	Drukowanie strony testowej
W gotowości	Naciśnięcie	Automatyczne podawanie pustego papieru
Kontynuacja drukowania	Naciśnięcie	Zatrzymanie drukowania
Zatrzymane drukowanie	Naciśnięcie	Kontynuacja drukowania



Producer / Producent:
ntec
ul. Chorzowska 44B,
44-100, Gliwice Poland

www.ntec.eu
WEEE/BDO: 000137497
Made in China
Designed in Europe



www.qoltec.pl

Qoltec®

INSTRUKCJA OBSŁUGI

DRUKARKA ETYKIET TERMICZNYCH

MODEL: 50245

Zawartość opakowania

Wypożyczenie standardowe



Drukarka



Kabel USB

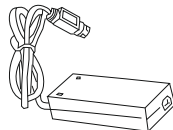

Zasilacz

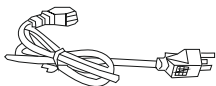

Kabel zasilający

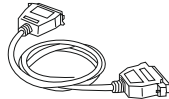

Kabel danych



Instrukcja obsługi

Wypożyczenie opcjonalne

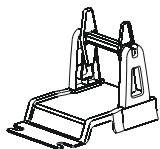

Zewnętrzny podajnik papieru A

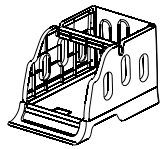

Zewnętrzny podajnik papieru B

Wygląd

Przedni panel

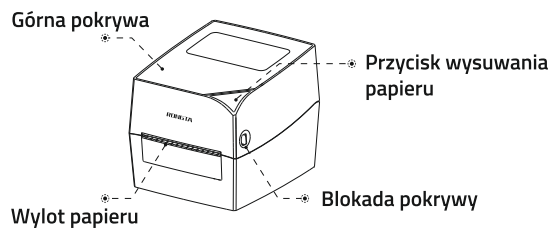

Tyłny panel

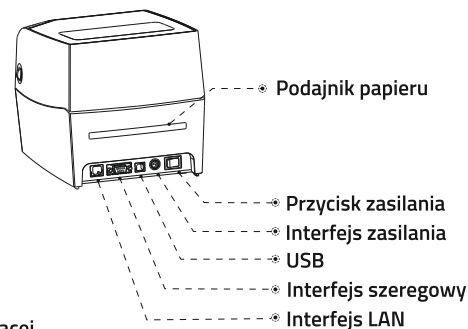

Wygląd wewnętrzny

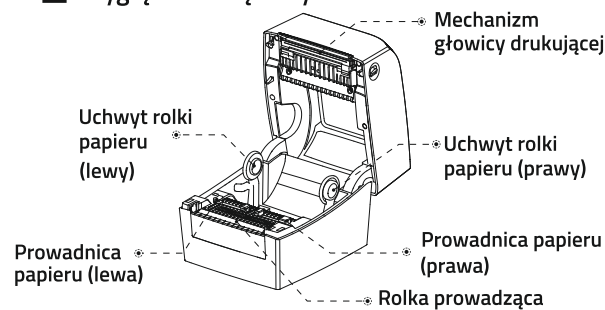

Instalacja

Podłączanie zasilania

1. Upewnij się, że przycisk zasilania drukarki znajduje się w pozycji „off” (O);
2. Podłącz zasilacz do drukarki;
3. Podłącz drugi koniec kabla zasilającego do zasilacza;
4. Podłącz zasilacz do sieci.

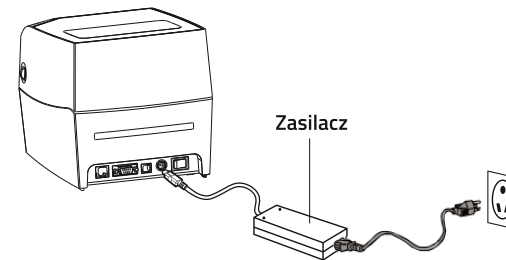

Podłączanie drukarki za pomocą kabla USB

1. Podłącz kabel USB do drukarki;
2. Podłącz kabel USB do komputera;
3. Włącz drukarkę, przycisk zasilania w pozycji „on” (I)

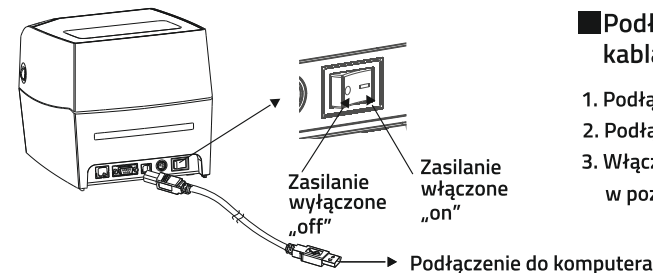

Montaż rolki papieru

Wewnątrz

1. Otwórz pokrywę drukarki, umieść rolkę z etykietami w taki sposób, aby wysuwały się z góry rolki.

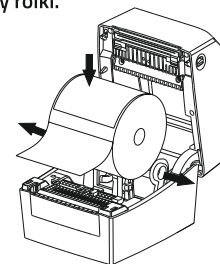

2. Dostosuj prowadnice do szerokości papieru, rozsuwając je, a następnie po dostosowaniu szerokości zablokuj je.

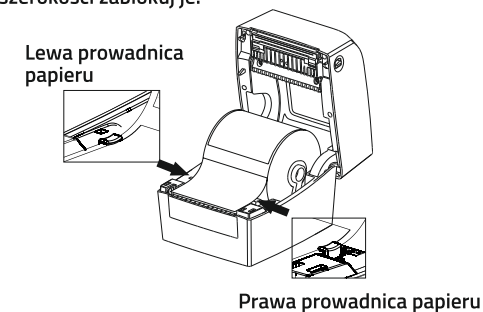

3. Zamknij górną pokrywę drukarki.

