

PL Oprawa LED / EN LED fitting / DE LED-Leuchte / RU Светодиодный светильник / CS LED svítidlo / SK LED svetidlo / HU LED lámpatest / HR LED rasvjetno tijelo / FR Luminaire LED / ES Luminaria LED / IT Portalampada a LED / RO Corp de iluminat LED / LT LED šviestuvai / LV LED gaismeklis / ET LED valgusti / PT Luminária LED / BE Святлодыёды свьяцльнйк / UK Світлододный свїтьльнйк / BG LED осветелно тїло / SL LED-svetilka / BS LED rasvjetno tijelo / SRP LED rasvjetno tijelo / SR LED rasvjetno tijelo / MK LED светилка / MO Corp de iluminat LED:

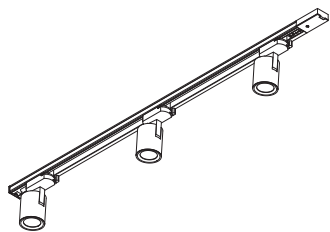

XLT-Z30P20SZ1B-00-N	MAX. 3 x 20W	1100 g
XLT-Z30P20SZ1B-10-N		



PL Skład zestawu / EN This set consists of / DE Bestandteile des Sets / RU Состав набора / CS Složení soupravy / SK Zloženie súpravy / HU A készlet tartalma / HR Sastav kompleta / FR Composition du kit / ES Composición del kit / IT Contenuti del kit / RO Setul include / LT Rinkinio turinys / LV Komplekta sastāvs / ET Komplekti komponendid / PT O conjunto inclui / BE Sклад комплекта / UK Склад набору / BG Състав на комплекта / SL Sestava kompleta / BS Sastav kompleta / SRP Sastav kompleta / SR Sastav kompleta / MK Sostavot na setot / MO Setul include:

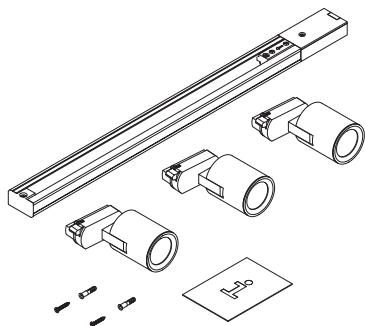

PL Akcesoria / EN Accessories / DE Zubehör / RU Аксессуары / CS Příslušenství / SK Príslušenstvo / HU Tartozékok / HR Pribor / FR Accessoires / ES Accesorios / IT Accessori / RO Accesorii / LT Priedai / LV Piederumi / ET Lisandid / PT Acessórios / BE Аксэсары / UK Аксэсары / BG Аксесоари / SL Dodatki / BS Pribor / SRP Pribor / SR Pribor / MK Додатоци / MO Accesorii



PL Instrukcja montażu / EN Assembly instruction / DE Montageanleitung / RU Инструкция по установке / CS Montážní návod / SK Montážna príručka / HU Rögztelési útmutató / HR Upute za montažu / FR Instruction de montage / ES Manual de montaje / IT Istruzioni di montaggio / RO Instrucțiuni de montaj / LT Montavimo instrukcija / LV Montāžas instrukcija / ET Paigaldamise juhend / PT Instruções de montagem / BE Инструкція зборки / UK Інструкція з установки / BG Инструкция за монтаж / SL Navodila za montažo / BS Upute za montažu / SRP Uputstva za montažu / MK Uputstva za sobranie / MO Instrucțiuni de montaj:

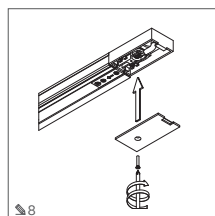
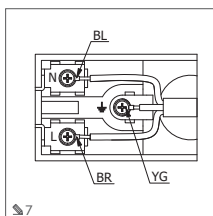
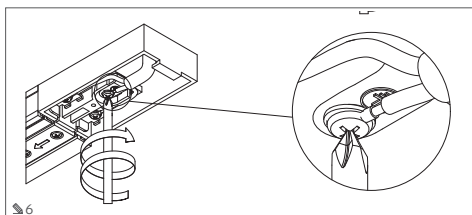
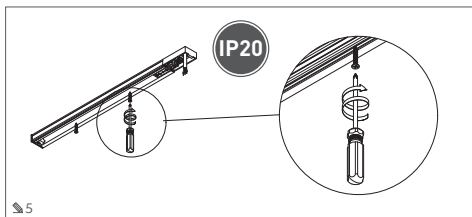
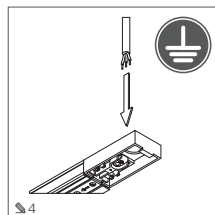
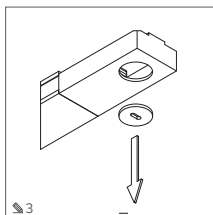
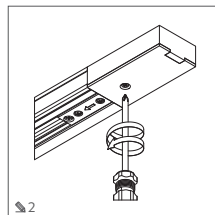
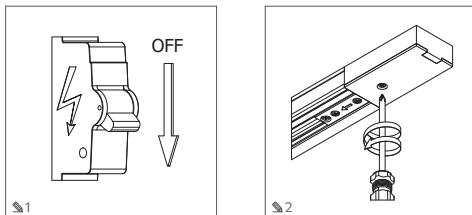

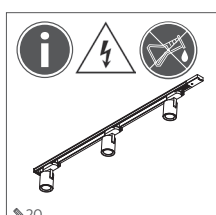
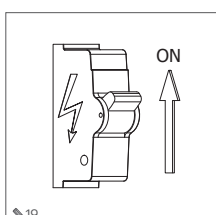
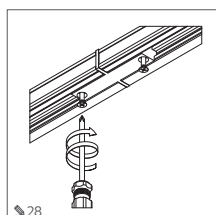
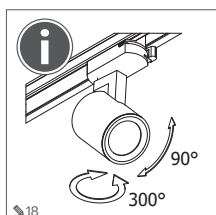
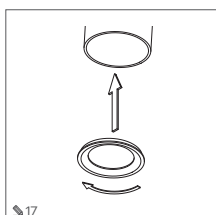
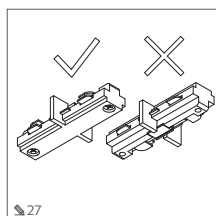
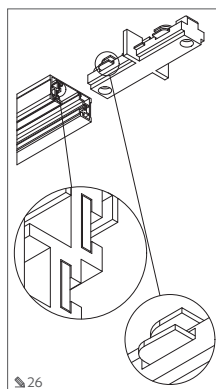
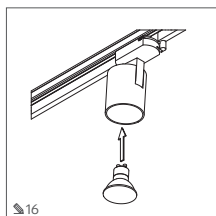
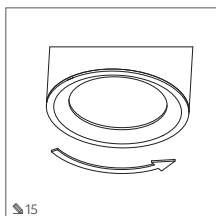
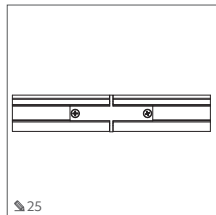
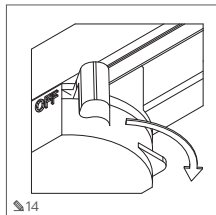
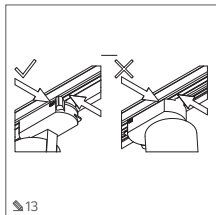
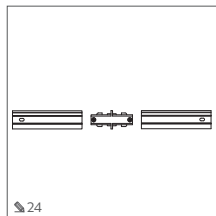
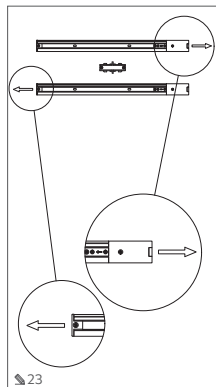
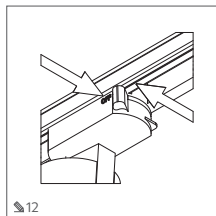
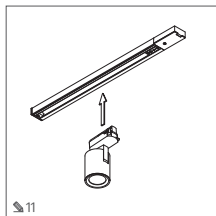
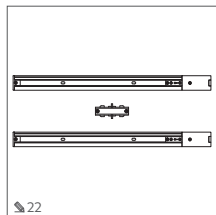
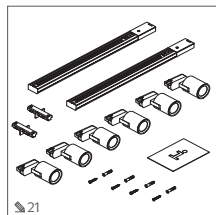
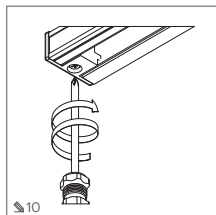
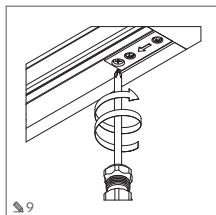

PL Wymiana żarówki. / EN Replacing bulbs / DE Glühbirnen-Wechsel. / RU Замена лампочки. / CS Výměna žárovky. / SK Výměna žiarovky. / HU Izzó csere. / HR Zamjena žarulja. / FR Remplacement d'ampoule. / ES Cambio de bombillas. / IT Sostituzione lampadina. / RO Schimbarea becului. / LT Lemputės keitimas. / LV Spuldzes maiņa. / ET Piri vahetamine. / PT Mudança de lâmpada. / UK Замена лампочки. / BG Смяна на крушка. / SL Zamena žarnice. / BS Zamjena sijalica / SR Zamjena sijalica / SR Промена на светилки. / MO Schimbarea becului.

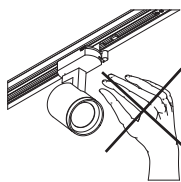

PL Nie dotykać oprawy pod napięciem. NIE WOLNO wykonywać jakichkolwiek prac [montaż demontaż reflektorów, regulacja, wymiana żarówek] przy podłączonym napięciu zasilającym. / EN Do not touch luminaire when on. DO NOT carry out any works [installation or removal of lights, adjustments, bulb replacements] whilst connected to a power supply. / DE Unter Spannung stehende Leuchte nicht berühren. ES DÜRFEN KEINE Arbeiten [Montage, Demontage der Scheinwerfer, Regulierung,

Wechsel der Glühbirnen] bei angeschlossener Versorgungsspannung durchgeführt werden. / RU Запрещено прикасаться к светильнику, если он находится под напряжением. Запрещено проводить какие бы то ни было работы [установку/демонтаж светильников, регулировку, замену лампочек], если светильник подключен к источнику питания. / CS Nedotýkejte se svítidla pod napětím. NESMÍ SE provádět jakékoliv práce [montáž, demontáž světelometů, nastavení, výměna žárovek] při připojeném napájecím napětí. / SK Nedotýkajte sa svietidla pod napätím. NESMÚ SA vykonávať akékoľvek práce [montáž, demontáž svetelometov, nastavenie, výmena žiaroviek] pri pripojenom napájacom napätí. / HU Ne érintse meg a burkolatot áram alá helyezést követően. TILOS bármilyen munkát végezni [a reflektorok szétszerelése, beállítás, izzó csere] a tápfeszültség csatlakoztatását követően / HR Nemojte dodirivati rasvijeto tijelo kada je uključeno. NEMOJTE obavljati nikakve radove [postavljanje ili uklanjanje svjetla, podešavanja, zamjene žarulje] dok je povezano na napajanje. / FR Ne pas toucher le luminaire sous tension. NE PAS exécuter de travaux [montage ou démontage de projecteur, réglage, remplacement des ampoules] sous tension. / ES No toque la luminaria bajo tensión. NO realice ningún trabajo [montaje desmontaje de faros, ajuste, sustitución de bombillas] con la tensión de alimentación conectada. / IT Non toccare [apparecchiatura in tensione. NON eseguire alcuna lavori [montaggio/smontaggio lampada, regolamento, sostituzione di lampadine] con la tensione di alimentazione collegata. / RO Nu atingeți corpul de iluminat aflat sub tensiune electrică. SE INTERZICE efectuarea oricăror lucrări [de asamblare, dezasamblare a proiectoarelor, reglarea, înlocuirea becurilor] cu sursă de alimentare conectată. / LT Neliesiti šviestuvą, kai jis prijungtas prie tįtampos. DRAUDŽIAMA atlikti bet kokią darbą [surinkimui, ardyti reflektorius, reguliavimui, keisti lemputes], kai yra prijungta maitinimo įtampa. / LV Neaiztīkt gaismekļi zem sprieguma. NAV ATLAUTS veikt nekādus darbus [projektoru montāžu un demontāžu, regulēšanu, spuldžu nomainī] ar pievienotu barošanas spriegumu. / ET Ärge puudutage valgustite, lahtivõtmist, reguleerimist, piride vahetamist, kui toiteallikas on ühendatud. / PT Não tocar na caixa sob tensão. NÃO SE PODE efetuar nenhum trabalho [montagem, desmontagem dos refletores, regulação, mudança de lâmpadas] com a corrente de alimentação ligada. / UK HE торкайтесь світильника, коли він під напругою. ЗАБОРОНЕНО виконувати будь-які роботи [монтаж/демонтаж світильників, регулювання, заміна лампочок] при підключеному живленні. / BG Не докосвайте осветителното тяло, докато е под напрежение. НЕ извършвайте никакви работи [монтаж, демонтаж на осветителното тяло, настройка, подмяна на крушки], докато захранването е свързано. / SL Ne dotikajte se svetilke, ko je pod napetostjo. NE izvajajte nobenih del [montaža, demontaža žarometov, nastavitve, zamenjava žarnic] s priključenim napajanjem. / BS Nemojte da dodirujete rasvijeto tijelo kada je uključeno. NEMOJTE obavljati nikakve radove [postavljanje ili uklanjanje svjetla, podešavanja, zamjene sijalice] dok je povezano na napajanje. / SR Nemojte da dodirujete rasvijeto tijelo kada je uključeno. NEMOJTE obavljati nikakve radove [postavljanje ili uklanjanje svjetla, podešavanja, zamjene sijalice] dok je povezano na napajanje. / MK Да не се дотира куќиштето под напон. НЕ СМЕЕ да се изведуваат какви било зафати [монтирање и демонирање на рефлекторите, регулирање, замена на светиликите] додека е приклучено електрично напојување. / MO Nu atingeți corpul de iluminat aflat sub tensiune electrică. SE INTERZICE efectuarea oricăror lucrări [de asamblare, dezasamblare a proiectoarelor, reglarea, înlocuirea becurilor] cu sursa de alimentare conectată.

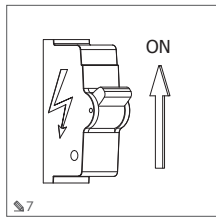
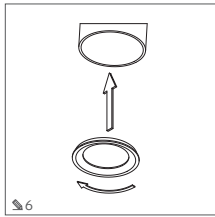
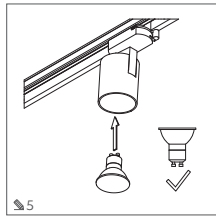
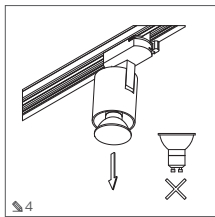
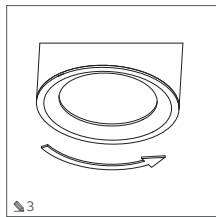
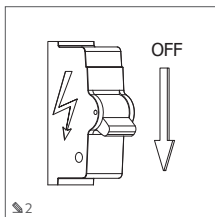
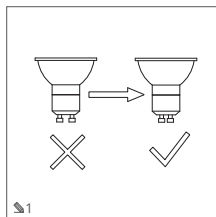

PL Wymianę żarówki wykonywać tylko przy odłączonym napięciu zasilającym. / EN Disconnect from the power source before replacing bulbs. / DE Den Glühbirnen-Wechsel ausschliesslich bei getrennter Versorgungsspannung vornehmen. / RU Замену лампочки производить только при отключенном напряжении питания. / CS Výměnu žárovky provádět pouze při odpojeném napájecím napětí. / SK Výměnu žiarovky vykonávať len pri odpojenom napájacom napätí. / HU Az izzó csak akkor cserélje ki, ha a tápfeszültség nincs csatlakoztatva. / HR Odspojite iz izvora napajanja prije zamjene žarulja. / FR Remplacement d'ampoule doit être effectué uniquement lorsque l'alimentation est coupée. / ES Cambio las bombillas con la fuente de alimentación desconectada. / IT Sostituire la lampadina solo quando la tensione di alimentazione è scollegata. / RO Schimbarea becului trebuie făcută doar cu sursa de alimentare deconectată. / LT Lemputės keisti tik esant atjungtam maitinimo šaltiniui. / LV Spuldzi nomainīt tikai pie atvienota barošanas sprieguma. / ET Piri vahetamise teuks teha ainult lahti ühendatud toitepingega. / PT Mudar a lâmpada apenas com a tensão de alimentação desligada. / UK Заміну лампочки слід здійснювати лише при відключеному живленні. / BG Сменяйте крушката само с изключено захранване. / SL Žarnico zamenjajte samo z odklopljenim napajanjem. / BS Odspojite iz izvora napajanja prije zamjene sijalica. / SR Odspojite iz izvora napajanja prije zamjene sijalica. / SR Odspojite iz izvora napajanja prije zamjene sijalica. / SR Менувачето на светилки да се прави само при изключено напојување. / MO Schimbarea becului trebuie făcută doar cu sursa de alimentare deconectată.

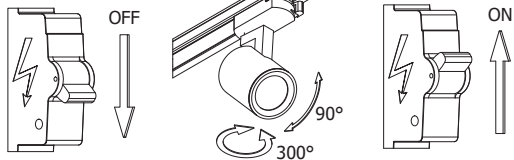

PL Wszelkie regulacje wykonywać przy odłączonym napięciu zasilającym. / EN Disconnect from the power source before making any adjustments. / DE Jegliche Einstellungen sind bei getrennter Versorgungsspannung vorzunehmen. / RU Любую регулировку производить при отключенном напряжении питания. / CS Všechna nastavení provádějte při odpojeném napájecím napětí. / SK Všetky nastavenia vykonávajte pri odpojenom napájacom napätí. / HU Bármilyen beállítás csak megszakított tápellátás mellett szabad végezni. / HR Odspojite iz izvora napajanja prije nego što napravite bilo kakva podešavanja. / FR Tous les réglages doivent être effectués lorsque l'alimentation est coupée. / ES Realice todos los ajustes con la fuente de alimentación desconectada. / IT Effettuare tutte le regolazioni con l'alimentazione elettrica scollegata. / RO Toate reglajele trebuie făcute cu o sursă de alimentare deconectată. / LT Bet koki reguliavimai veiksmai turi būti atlikti esant atjungtai maitinimo įtampai. / LV Visas regulēšanas darbības veicams ar atvienotu barošanas spriegumu. / ET Kõiki seadistuste tuleks teha lahti ühendatud toiteallikaga. / PT Efetuar todas as regulações com a corrente de alimentação desligada. / UK Усі настройки слід здійснювати при відключеному живленні. / BG Всички настройки трябва да бъдат извършени при изключено захранване. / SL Vse prilagoditve je treba izvesti ob odklopljenem napajanju. / BS Odspojite iz izvora napajanja prije nego što napravite bilo kakva podešavanja. / SR Odspojite iz izvora napajanja prije nego što napravite bilo kakva podešavanja. / SR Odspojite iz izvora napajanja pre nego što napravite bilo kakva podešavanja. / SR Сите наодувања да се извршаваат при изключено електрично напојување. / MO Toate reglajele trebuie făcute cu o sursă de alimentare deconectată.

ET Sümbool tähistab kasutatud elektri- ja elektronikasemete valikut kogumist, mis tähendab, et neid ei toi viisita koos muude jäätmetega. Sel viisil märgistatud tooted võivad olla kahjulikud inimeste tervisele ja keskkonnale ning vajavad seetõttu spetsiaalset töötlemistviisi, eelkõige ringlusevõtte, taaskasutamist või neutraliseerimist. Kasutatud elektri- ja elektronikasemete nõuetekohane käsitsemine aitab vältida inimeste tervisele ja looduskeskkonnale kahjulikke tagajärgi, mis tulenevad ohtlike komponentide: ainetest, segude, komponentide demontaažist ning selliste seadmete ebaõigest hoidmisest ja töötlemisest. Kasutaja on kohustatud andma seadremood selleks ettenähtud kogumispunkti elektri- ja elektronikasemeteid tekkivaid jäätmeid taaskasutamiseks. Teabe saamiseks selle kohta, kuhu ja kuidas viiakse kasutatud elektri- ja elektronikasemeteid keskkonnanahutult välja kõrvaldada, peaks kasutaja võtma ühendust vastava kohaliku omavalitsuse ametiasutusega, jäätmekogumispunktiga või müüjaga/kaup, kust seade osteti. Lisateavet seadmete jäätmete kogumisüsteemi ja liikonna rolli kohta seadmete taaskasutamisel ja taaskasutamisel, sealhulgas ringlusevõtte, leiate veebisaidil www.gtv.com.pl

PT O simbolo indica a coleta seletiva de equipamentos elétricos e eletrônicos usados, o que significa que não deve ser descartado junto com outros resíduos. Os produtos rotulados desta forma podem ser prejudiciais à saúde humana e ao meio ambiente e, portanto, requerem uma forma especial de processamento, em especial reciclagem, recuperação ou neutralização. O manual adequado de equipamentos elétricos e eletrônicos usados ajuda a evitar consequências prejudiciais à saúde humana e ao meio ambiente, decorrentes da presença de componentes perigosos: substâncias, misturas, componentes e armazenamentos e processamento inadequados desses equipamentos. O utilizador é obrigado a entregar o equipamento inutilizado a um ponto de recolha designado para a reciclagem de resíduos gerados a partir de equipamentos elétricos e eletrônicos. Para obter informações sobre onde e como descartar equipamentos elétricos e eletrônicos usados de maneira ambientalmente segura, o usuário deve entrar em contato com a autoridade governamental local apropriada, o ponto de coleta de lixo ou o ponto de venda onde o equipamento foi adquirido. Mais informações sobre o sistema de recolha de resíduos de equipamentos e o papel que o papel que o agregado familiar desempenha na contribuição para a reutilização e valorização, incluindo a reciclagem, de resíduos de equipamentos estão disponíveis em www.gtv.com.pl

VE Símbol pазнача выбранные з/бв использованные электричного и электронного абсталавания, што азначае, што яго не можна выбрасваць разам з іншымі відходамі. Продукты, маркірованы такім чынам, могуць быць шкоднымі для здароўя чалавека і навакольнага асяроддзя, і таму патрабуюць асаблівай формы перааробкі, у прыватнасці перааробкі, аднаўлення або нейтралізацыі. Правільнае абходжэнне з выкарыстаннем электрычнага і электроннага абсталявання дазваляе пазбегнуць наступстваў, шкідных для здароўя людзей і навакольнага асяроддзя, якія ўзнікаюць у выніку наяўнасці небяспечных кампанентаў: рэчываў, сумесей, кампанентаў і няправільнага захавання і апрацоўкі такога абсталявання. Карыстальнік абавязаны здзяць адходы абсталявання ў прызначаны пункт збору для перааробкі ў адходаў, якія ўтвараюцца ад электрычнага і электроннага абсталявання. Для атрымання інфармацыі про тым, дзе і як утылізаваць выкарыстаныя электрычныя і электронныя абсталяванне аэлагічна бяспечным спосабам, карыстальнік павінен звярнуцца ў адпаведны орган місцовага самакіравання, пункт збору адходаў або пункт продажу, дзе абсталяванне было набыта. Больш падрабязна інфармацыю аб сістэме збору адходаў абсталявання і ролі, якія адыгрывае хатня гаспадарка ў садзейнічэнні паўторнаму выкарыстанню і аднаўленню, у тым ліку перааробку, адходаў абсталявання можна атрымаць на www.gtv.com.pl

UK Símbol vyznačuje na vybraných z/бв використаного електричного та електронного обладнання, що означає, що його не можна утилізувати разом з іншими відходами. Продукти, марковані таким чином, можуть бути шкідливими для здоров'я людини та навколишнього середовища і тому потребують особливих форм обробки, зокрема, переробки, відновлення або нейтралізації. Правильне поводження з використаним електричним та електронним обладнанням дозволяє уникнути шкідливих для здоров'я людини та навколишнього природного середовища наслідків, що виникають внаслідок наявності в ньому небезпечних компонентів: речовин, сумішей, компонентів, а також неправильного зберігання та обробки такого обладнання. Користувач зобов'язаний здати використане обладнання до спеціально відведеної пункту збору для переробки відходів електричного та електронного обладнання. Для отримання інформації про те, де і як утилізувати використане електричне та електронне обладнання екологічно безпечним способом, користувач повинен звернутися до відповідного органу місцевого самоврядування, до пункту збору відходів або до точки продажу, де було придбано обладнання. Більш детальна інформація про систему збору відрахованого обладнання та ролі домогосподарства у сприянні повторному використанню та відновленню, включночи переробку, відрахованого обладнання доступна на сайті www.gtv.com.pl

VG Símbolový pokazuje selektivno sbírání na izpolzovano elektricno e elektrono oborudovane, koto oznacava, ce ne treba da se izhvrlja zajedno s drugim otpadom. Produkti, etiketirani po tozi nacini, mogu da budu vredni za choveštvo zdravlje i okolina i stoga se moraju obraditi posebno. Pravilno obradivanje i elektricno oborudovane pomoga da se izbegnu posledice, vredni za choveštvo zdravlje i prirodna sreda, proizistajući od nalichnosti na opasni komponenti: vevstva, smesi, komponenti i nepravilno svchranjenje i obrabota na takovo oborudovane. Potrebiteja e dcljan da predate otpadnochno oborudovane na opredelen sbirateljen punkt za recikliranje na otpadnici, generirani od elektricno e elektrono oborudovane. Za informacija kude i kak da izhvrljete izpolzovano elektricno e elektrono oborudovane po bezopasno za okolnata sreda nacini, potrebiteja treba da se svchrje sje svotvetnije mestni vlasti, punkta za sbiranjne na otpadnici ili tochnata za prodajbu, kude je zakupeno oborudovane. Povene informacija za sistemat za sbiranjne na otpadnochno oborudovane i rojalta, koto domainstvo igrae v prinosu za povorna upotreba i opolozovovane, vichlotechno recikliranje, na otpadnochno oborudovane, moze da namerite na www.gtv.com.pl

SL Simbol označuje selektivno zbiranje rabljene električne in elektronske opreme, kar pomeni, da je ne smete odlagati skupaj z drugimi odpadki. Tako označeni izdelki so lahko škodljivi za zdravje ljudi in okolje, zato zahtevajo posebno obliko predelave, zlasti recikliranje, predelavo ali nevtralizacijo. S pravilnim ravnanjem je rabljeno električno in elektronsko opremo se izognemo posledicam, škodljivim za zdravje ljudi in naravno okolje, ki so posledica prisotnosti nevarnih sestavin: snovi, smesi, komponent ter nepravilnega skladiščenja in obdelave te opreme. Uporabnik je dolžan odpadno opremo dati na to predvideno zbirno mesto za recikliranje odpadkov, ki nastanejo iz električne in elektronske opreme. Za informacije o tem, kje in kako odstraniti rabljeno električno in elektronsko opremo na okolju varjen način, naj se uporabnik obrne na ustrezni lokalni organ, na zbirno mesto odpadkov ali na prodajno mesto, kjer je bila oprema kupljena. Več informacij o sistemu zbiranja odpadne opreme in vlogi, ki jo ima gospodinjstvo pri prispevanju k ponovni uporabi in predelavi, vključno z recikliranjem, odpadne opreme je na voljo na www.gtv.com.pl

BS Simbol označava selektivno sakupljanje korišćene električne i elektronske opreme, što znači da se ne sme odlagati zajedno sa drugim otpadom. Ovako označeni proizvodi mogu biti štetni po zdravlje ljudi i okoliš, te stoga zahtevaju poseban oblik obrade, a posebno recikliranje, obratu ili neutralizaciju. Pravilno rukovanje korišćenom električnom i elektronskom opremom pomaže da se izbegnu posledice

Štetne po zdravlje ljudi i prirodno okoliš, koje su posledica prisutva opasnih komponenti: supstanci, smesa, komponenti i nepravilnog skladištenja i obrade takve opreme. Korisnik je dužan otpadnu opremu predati na određeno sabirno mjesto za reciklažu otpada nastalog od električne i elektronske opreme. Za informacije o tome gdje i kako odložiti korišćenu električnu i elektronsku opremu na ekološki bezbedan način, korisnik treba da kontaktira nadležni organ lokalne samouprave, mjesto za prikupljanje otpada ili prodajno mjesto na kojem je oprema kupljena. Više informacija o sistemu prikupljanja otpadne opreme i ulozu koje domaćinstvo ima u doprinosu ponovnoj upotrebi i oporavku, uključujući recikliranje, otpadne opreme dostupno je na www.gtv.com.pl

SR Simbol označava selektivno sakupljanje korišćene električne i elektronske opreme, što znači da se ne sme odlagati zajedno sa drugim otpadom. Ovako označeni proizvodi mogu biti štetni po zdravlje ljudi i prirodno okoliš, te stoga zahtevaju poseban oblik obrade, posebno recikliranje, obnavljanje ili neutralizaciju. Pravilno rukovanje korišćenom električnom i elektronskom opremom pomaže da se izbegnu posledice štetne po zdravlje ljudi i prirodno sredinu, koje proizilaze iz prisutstva opasnih komponenti: supstanci, smesa, komponenti i nepravilnog odlaganja i obrade takve opreme. Korisnik je dužan da otpadnu opremu preda na određeno sabirno mesto za recikliranje otpada nastalog od električne i elektronske opreme. Za informacije o tome gde i kako da odloži korišćenu električnu i elektronsku opremu na ekološki bezbedan način, korisnik treba da se obrati nadležnom organu lokalne samouprave, mestu za prikupljanje otpada ili prodajnom mestu gde je oprema kupljena. Više informacija o sistemu prikupljanja otpadne opreme i ulozu koji domaćinstvo ima u doprinosu ponovnoj upotrebi i oporavku, uključujući recikliranje, otpadne opreme dostupno je na www.gtv.com.pl

MK Simbol označava selektivno sakupljanje na iskoristena elektricna i elektronska oprema, što znači da ne sme da se odstranja zajedno sa drug otpad. Proizvođači označeni na ovoj nacini moze da budu štetni za zdravlje na lyeto i životnata sredina, i zato baraj poseban oblik na obrabota, osobeno recikliranje, obnavljanje ili neutraliziranje. Pravilno rukovane sa iskoristena elektricna i elektronska oprema pomoga da se izbegnu posledice štetni za choveštvo zdravlje i prirodnata sredina, koji proiziljavaju od prisutvovata na opasni komponenti: supstancije, mješavini, komponenti i nepravilno skladišćenje i obrabota na takavata oprema. Korisnik e doljan da ja predate otpadnata sredina na određeno sabirno mesto za recikliranje na otpadno odlagan od elektricna i elektronska oprema. Za informacija za toa kade i kako da se odvli iskoristevata elektricna i elektronska oprema na ekološki bezbedan način, korisnik treba da se obrati do soodvetnog organ na lokalnata samoupravu, punktota za sbiranjne otpad ili prodajnochno mesto kude što e kupena opremata. Povene informacija za sistemat za sbiranjne otpadna sredina i uplota što ja igra domainstvovta vo pridnoosvchovate za povorna upotreba e obnavljanje, vichlotechno e recikliranje, na otpadnata oprema se dosticani na www.gtv.com.pl

MO Símbolul indică colectarea selectivă a echipamentelor electrice și electronice uzate, ceea ce înseamnă că nu trebuie aruncate împreună cu alți deșeuri. Produsele etichetate în acest fel pot fi dăunătoare sănătății umane și mediului și, prin urmare, necesită o formă specială de prelucrare, în special reciclare, recuperare sau neutralizare. Manipularea corectă a echipamentelor electrice și electronice uzate ajută la evitarea consecințelor dăunătoare sănătății umane și mediului natural, rezultate din prezența componentelor periculoase: substanțe, amestecuri, componente și depozitare și prelucrare necorespunzătoare a unor astfel de echipamente. Utilizatorul este obligat să predea echipamentul rezidual la un punct de colectare desemnat pentru reciclarea deșeurilor generate de echipamente electrice și electronice. Pentru informații despre unde și cum să arunceți echipamentele electrice și electronice uzate într-un mod sigur pentru mediu, utilizatorul trebuie să contacteze autoritatea guvernamentală locală responsabilă, punctul de colectare a deșeurilor sau punctul de vânzare de unde a fost achiziționat echipamentul. Mai multe informații despre sistemele de colectare a deșeurilor echipamentelor și rolul pe care gospodăria îl joacă în contribuția la reutilizarea și recuperarea, inclusiv reciclarea, a echipamentelor reziduale sunt disponibile la www.gtv.com.pl

AM Означен символу гэта выбрана з/бв использованные электричного и электронного абсталавання, што азначае, што яго не можна выбрасваць разам з іншымі відходамі. Продукты, маркірованы такім чынам, могуць быць шкоднымі для здароўя чалавека і навакольнага асяроддзя, і таму патрабуюць асаблівай формы перааробкі, у прыватнасці перааробкі, аднаўлення або нейтралізацыі. Правільнае абходжэнне з выкарыстаннем электрычнага і электроннага абсталявання дазваляе пазбегнуць наступстваў, шкідных для здароўя людзей і навакольнага асяроддзя, якія ўзнікаюць у выніку наяўнасці небяспечных кампанентаў: рэчываў, сумесей, кампанентаў і няправільнага захавання і апрацоўкі такога абсталявання. Карыстальнік абавязаны здзяць адходы абсталявання ў прызначаны пункт збору для перааробкі ў адходаў, якія ўтвараюцца ад электрычнага і электроннага абсталявання. Для атрымання інфармацыі про тым, дзе і як утылізаваць выкарыстаныя электрычныя і электронныя абсталяванне аэлагічна бяспечным спосабам, карыстальнік павінен звярнуцца ў адпаведны орган місцовага самакіравання, пункт збору адходаў або пункт продажу, дзе абсталяванне было набыта. Больш падрабязна інфармацыю аб сістэме збору адходаў абсталявання і ролі, якія адыгрывае хатня гаспадарка ў садзейнічэнні паўторнаму выкарыстанню і аднаўленню, у тым ліку перааробку, адходаў абсталявання можна атрымаць на www.gtv.com.pl

IA Simbolul indică colectarea selectivă a echipamentelor electrice și electronice uzate, ceea ce înseamnă că nu trebuie aruncate împreună cu alți deșeuri. Produsele etichetate în acest fel pot fi dăunătoare sănătății umane și mediului și, prin urmare, necesită o formă specială de prelucrare, în special reciclare, recuperare sau neutralizare. Manipularea corectă a echipamentelor electrice și electronice uzate ajută la evitarea consecințelor dăunătoare sănătății umane și mediului natural, rezultate din prezența componentelor periculoase: substanțe, amestecuri, componente și depozitare și prelucrare necorespunzătoare a unor astfel de echipamente. Utilizatorul este obligat să predea echipamentul rezidual la un punct de colectare desemnat pentru reciclarea deșeurilor generate de echipamente electrice și electronice. Pentru informații despre unde și cum să arunceți echipamentele electrice și electronice uzate într-un mod sigur pentru mediu, utilizatorul trebuie să contacteze autoritatea guvernamentală locală responsabilă, punctul de colectare a deșeurilor sau punctul de vânzare de unde a fost achiziționat echipamentul. Mai multe informații despre sistemele de colectare a deșeurilor echipamentelor și rolul pe care gospodăria îl joacă în contribuția la reutilizarea și recuperarea, inclusiv reciclarea, a echipamentelor reziduale sunt disponibile la www.gtv.com.pl

KA Simbol označuje selektivno zbiranje rabljene električne in elektronske opreme, kar pomeni, da je ne smete odlagati skupaj z drugimi odpadki. Tako označeni izdelki so lahko škodljivi za zdravje ljudi in okolje, zato zahtevajo posebno obliko predelave, zlasti recikliranje, predelavo ali nevtralizacijo. S pravilnim ravnanjem je rabljeno električno in elektronsko opremo se izognemo posledicam, škodljivim za zdravje ljudi in naravno okolje, ki so posledica prisotnosti nevarnih sestavin: snovi, smesi, komponent ter nepravilnega skladiščenja in obdelave te opreme. Uporabnik je dolžan odpadno opremo dati na to predvideno zbirno mesto za recikliranje odpadkov, ki nastanejo iz električne in elektronske opreme. Za informacije o tem, kje in kako odstraniti rabljeno električno in elektronsko opremo na okolju varjen način, naj se uporabnik obrne na ustrezni lokalni organ, na zbirno mesto odpadkov ali na prodajno mesto, kjer je bila oprema kupljena. Več informacij o sistemu zbiranja odpadne opreme in vlogi, ki jo ima gospodinjstvo pri prispevanju k ponovni uporabi in predelavi, vključno z recikliranjem, odpadne opreme je na voljo na www.gtv.com.pl

- Always remember to shut down the electric-power supply before installing, maintaining, or repairing the appliance.
- Installation can only be performed by personnel with the appropriate authorisations.
- Installation must be carried out according to the legal regulations in force.
- Do not touch live parts (including LED's when switched on).
- Never connect the fitting with a live feeder cable. First, connect the fitting to the feeder cable, and then connect the feeder cable to the mains.
- Never install the appliance on an unstable base, or one which is susceptible to vibrations.
- Different materials (bases) require different types of fixing. Always use the screws and stud-bolts appropriate for a given type of base.
- Always firmly tighten the bolts which fix the appliance to the base.
- Do not exceed the permissible working temperatures. Unless otherwise specified, this appliance is adapted to working in normal conditions (ambient temperature +25°C).
- Use a dry cloth to maintain clean appliances intended for indoor applications. Do not use any abrasive substances, or solvents. Prevent any contact between the liquid and electrical parts.
- The declared power rating and the value of the luminous flux might differ by +/- 5%.
- Contact the manufacturer or retail outlet if in doubt about installing or using the appliance.
- Up-to-date versions of user manuals on the use of electro-technical equipment are available on the distributor's website: www.gtv.com.pl.

The warranty does not cover any defects resulting from failure to install the appliance in compliance with the manual, or having it repaired or modified by unauthorised persons. The warranty does not cover defects caused by mechanical damage or by an overvoltage originating from the mains power supply. The manufacturer is not liable for any damage or loss resulting from improper (not in accordance with this manual) use of devices. The manufacturer accepts no responsibility if the design or technical specifications have been modified in any way whatsoever. The warranty applies to the operation of the device. Changes in parameters resulting from chemical or physical processes (ageing, yellowing, discolouring, matting, etc.) are not subject to warranty claims.

This product conforms with the requirements resulting from the legislative Acts of the European Union, in particular with the regulation of the European Parliament and of the Council (EU) No. 2017/1369, dated 4th July 2017, setting out a framework for energy labelling and provisions for transposing it into national legislation. You will find out more about that on www.gtv.com.pl, and in declarations of conformity.

DE

Beachten Sie die Bedienungsanleitung, um den ordnungsgemäßen Gebrauch und den sicheren Betrieb der Anlage zu gewährleisten.

- Schalten Sie die Stromversorgung immer aus, bevor Sie das Gerät installieren, warten oder reparieren.
- Die Montage darf nur von Personal mit den entsprechenden Berechtigungen durchgeführt werden.
- Die Montage ist in Übereinstimmung mit geltenden Vorschriften durchzuführen.
- Berühren Sie keine spannungsführenden Teile (einschließlich LEDs).
- Die Leuchte darf nicht an ein unter Spannung stehendes Netzteil angeschlossen werden. Verbinden Sie zuerst die Leuchte mit dem Netzteil und dann das Netzteil mit dem Stromnetz.
- Das Gerät darf nicht auf einem instabilen oder vibrationsresistenten Untergrund installiert werden.
- Unterschiedliche Materialien (Untergründe) erfordern unterschiedliche Arten von Befestigungen. Verwenden Sie immer Schrauben und Dübel, die für den Untergrund geeignet sind.
- Ziehen Sie immer die Schrauben fest, mit denen das Gerät an der Oberfläche befestigt wird.
- Überschreiten Sie nicht die zulässigen Betriebstemperaturen. Wenn nicht anders angegeben, ist das Gerät für den Betrieb unter normalen Bedingungen (Umgebungstemperatur +25 °C) ausgelegt.
- Die Wartung / Reinigung von Geräten für den internen Gebrauch sollte mit einem trockenen Tuch ohne die Verwendung von Scheuermitteln oder Lösungsmitteln durchgeführt werden. Der Kontakt der Flüssigkeiten mit elektrischen Teilen soll vermieden werden.
- Die angegebene Leistung und der Lichtstrom können um +/- 5% variieren.
- Bei Zweifeln hinsichtlich der Montage oder des Gebrauchs des Geräts wenden Sie sich bitte an den Hersteller oder an die Verkaufsstelle.
- Aktuelle Versionen der Gebrauchsanweisung für elektrotechnische Produkte sind auf der Website des Händlers unter www.gtv.com.pl verfügbar.

Die Garantie umfasst keine Mängel, die aus der unsachgemäßen Montage des Geräts oder aus Reparaturen und Änderungen durch unbefugte Personen resultieren. Die Garantie erstreckt sich nicht auf Mängel, die durch mechanische Beschädigungen und Überspannungen aus dem Netz entstehen. Der Hersteller haftet nicht für Schäden, die durch unsachgemäßen (dieser Anleitung nicht gemäßen) Gebrauch der Geräte entstehen. Jede Änderung der Konstruktion oder der technischen Spezifikation schließt die Haftung des Herstellers aus. Die Garantie gilt für den Betrieb des Gerätes. Parameteränderungen, die sich aus chemischen oder physikalischen Prozessen ergeben (Alterung, Vergilbung, Verfärbung, Mattierung usw.), unterliegen nicht der Gewährleistung.

Das Produkt entspricht den Anforderungen der Gesetzgebung der Europäischen Union, insbesondere der Verordnung des Europäischen Parlaments und des Rates (EU) 2017/1369 vom 4. Juli 2017 zur Festlegung eines Rahmens für die Energieverbrauchskennzeichnung sowie den Vorschriften zu ihrer Umsetzung in nationales Recht. Weitere Informationen finden Sie auf der Website www.gtv.com.pl und in Konformitätserklärungen.

RU

Чтобы обеспечить надлежащее использование и безопасную эксплуатацию установки, следуйте инструкции по эксплуатации.

- Всегда включайте питание перед началом установки, обслуживания или ремонта устройства.
- Установка может выполняться только персоналом с соответствующей квалификацией.

- Установка должна производиться в соответствии с действующими правилами.
- Не прикасайтесь к элементам, находящимся под напряжением (в том числе к светящимся светодиодам).
- Светильник нельзя подключать к источнику питания под напряжением. Сначала подключите светильник к источнику питания, а затем источник питания к сети.
- Не устанавливайте устройство на нестабильном или подверженном вибрации основании.
- На разных материалах (основаниях) требуются различные типы крепежных элементов. Всегда используйте винты и дюбели, подходящие для данного типа основания.
- Всегда крепко затягивайте винты, которые крепят устройство к поверхности.
- Не превышайте допустимые рабочие температуры. Если не указано иное, устройство предназначено для работы в нормальных условиях (температура окружающей среды +25°C).
- Обслуживание/очистка устройств для внутреннего применения должны выполняться сухой тканью без использования абразивов или растворителей. Избегайте контакта жидкости с электрическими деталями.
- Данная мощность и световой поток могут изменяться на +/- 5%.
- Если у вас возникли сомнения относительно установки или использования устройства, обратитесь к производителю или в точку продаж.
- Текучие версии инструкций по использованию электротехнических изделий доступны на веб-сайте дистрибьютора по адресу: www.gtv.com.pl

Гарантия не распространяется на дефекты, возникшие в результате установки осветительного прибора не в соответствии с инструкцией, его ремонта или модификации неуполномоченными лицами. Гарантия не распространяется на дефекты, возникшие в результате механических повреждений и в результате перепадов напряжения в сети питания. Производитель не несет ответственности за повреждение и ущерб, возникшие в результате ненадлежащего (не в соответствии с инструкцией) использования светильника. Какая-либо модификация конструкции или технической спецификации исключает ответственность производителя. Гарантия распространяется на работу светильника. Изменение параметров, вытекающее из химических и физических процессов (старение, пожелтение, обесцвечивание, потускнение и т. п.), не подliegt гарантийным требованиям.

Produkt соответствует требованиям законодательства Европейского Союза, в частности, Регламенту Европейского парламента и Совета (ЕС) 2017/1369 от 4 июля 2017 года, устанавливающего основы для энергетической маркировки и положениям, интегрирующим их в национальное законодательство. Более подробную информацию можно найти на сайте www.gtv.com.pl и в декларациях о соответствии.

CS

Pro zajištění správného používání a bezpečného fungování instalace je nutné postupovat podle návodu k obsluze.

- Než přistoupíte k instalaci, udržte nebo opravte zařízení, vždy vypněte napájení.
- Instalaci může provádět pouze personál disponující příslušným oprávněním.
- Instalaci proveďte v souladu s platnými předpisy.
- Nedotýkejte se živých částí včetně svítících diod LED.
- Nepřipojujte svítidlo ke zdroji pod napětím. Nejříve připojte svítidlo ke zdroji a teprve poté zapojte zdroj do napájecí sítě.
- Zařízení nainstalujte na nestabilním podkladu nebo na povrchu vystaveném vibracím.
- Různé materiály (podklady) vyžadují různé typy přípevnění. Vždy používejte vruty a hmoždiny vhodné pro daný druh podkladu.
- Vždy řádně dotáhněte šrouby pro připravená zařízení k povrchu.
- Nepřekračujte přípustnou pracovní teplotu. Pokud není uvedeno jinak, je zařízení přizpůsobeno pro práci v běžných podmínkách (lokální teplota +25 °C).
- Údržbu/čištění zařízení pro použití v interiéru provádějte pomocí suchého hadříku bez použití abrazivních materiálů nebo rozpouštědel. Zabraňte kontaktu elektrických dílů s kapalinou
- Uvedený výkon a světelný tok se mohou lišit +/- 5%.
- V případě pochybností ohledně instalace nebo používání zařízení kontaktujte výrobce nebo prodejce.
- Aktuální verze návodu k použití elektrotechnických výrobků jsou dostupné na stránkách distributora www.gtv.com.pl

Záruka se nevztahuje na vady vzniklé jako následek instalace zařízení provedené v rozporu s návodem, opravou nebo úpravou neoprávněnými osobami. Záruka se nevztahuje na vady způsobené mechanickým poškozením a v důsledku přepětí pocházejících ze sítě. Výrobce neodpovídá za poškození a škody vzniklé v důsledku nesprávného použití zařízení (v rozporu s tímto návodem). Jakákoli modifikace konstrukce nebo technické specifikace vylučuje odpovědnost výrobce. Záruka se vztahuje na provoz zařízení. Změny parametrů vyplývající z chemických nebo fyzikálních procesů (štarnutí, žloutnutí, zbarvení, matování at.) nepodléhají reklamaci.

Výrobek splňuje požadavky vyplývající z legislativy Evropské unie, především Nařízení Evropského parlamentu a Rady (EU) 2017/1369 ze dne 4. července 2017, kterým se stanoví rámec pro označování energetickými štítky a předpisy implementujícími ho do národní legislativy. Další informace najdete na webových stránkách www.gtv.com.pl a v prohlášení o shodě.

SK

Na zabezpečenie správneho používania a bezpečného fungovania systému, dodržiavajte pokyny a odporúčania uvedené v používateľskej príručke.

- Vždy pred montážou, vykonávaním údržby či opravy zariadenia odpojte zariadenie od el. napätia.
- Montáž môžu vykonať iba osoby s náležitými kvalifikáciami a oprávneniami.
- Montáž vykonajte podľa platných miestnych predpisov a noriem.
- Nedotýkajte sa časti pod napätím (vrátane svietiacich LED diód).
- Svietidlá nepripájajte k adaptéru, ktorý je pripojený k el. napätiu. Napriju pripojte svietidlo k neoprávnenému adaptéru a až potom pripojte adaptéru k el. napätiu.
- Zariadenie nemontujte na nestabilnom podklade ani na podklade náchylnom na vibrácie.

- Rõzne materiály (podklady) si vyžadujú iné typy upevnenia. Vždy používajte skrutky a rozperné kolíky vhodne pred daný typ podkladu.
- Skrutky, ktorými je zariadenie upevnené na povrchu, vždy sldo dotiahnite.
- Nepresahujte prípustnú pracovnú teplotu. Ak nie je uvedené inak, zariadenie je prispôbené na používanie v normálnych podmienkach (teplota prostredia +25 °C).
- Zariadenia určené na používanie v interiéri udržiavajte/čistite pomocou suchej handričky, nepoužívajte drsné materiály či rozpúšťadlá. Zabráňte kontaktu kvapalín s elektrickými prvkami.
- Uvedený výkon a svetelný tok sa môžu líšiť o +/- 5%.
- V prípade, ak máte pochybnosti týkajúce sa montáže alebo používania zariadenia, kontaktujte výrobcu alebo predajcu.
- Aktuálne verzie užívateľských príručiek elektrotechnických výrobkov sú dostupné na webovej stránke distribútora www.gtv.com.pl.

Záruka sa nevzťahuje na chyby, ktoré vznikli následkom montáže zariadenia vykonanej v rozpore s touto príručkou, následkom opravy alebo úpravy vykonanej neoprávnenou osobou. Záruka sa nevzťahuje na chyby, ktoré vznikli následkom mechanických poškodení a následkom skratov dochádzajúcich z et sieť. Výrobca nezodpovedá za poškodenia a škody, ktoré boli spôsobené následkom nesprávneho (v rozpore s touto príručkou) používania zariadenia. V prípade akýchkoľvek úprav konštrukcie alebo technickej špecifikácie výroba nenesie žiadnu zodpovednosť. Záruka sa týka iba fungovania zariadenia. Záruka sa nevzťahuje na zmeny parametrov, ktoré vyplývajú z chemických alebo fyzikálnych procesov (starnutie, žltnutie, strata farby, strata lesku ap.)

Výrobok spĺňa požiadavky stanovené legislatívou Európskej únie, predovšetkým požiadavky nariadenia Európskeho parlamentu a Rady (EÚ) 2017/1369 zo 4. júla 2017, ktorým sa stanovuje rámec pre energetické označovanie, ako aj zákonov, ktorými sa toto nariadenie zavádza do miestnej legislatívy. Viac informácií nájdete na webovej stránke www.gtv.com.pl a vo vyhlásení o zhode.

HU

A berendezés rendeltetésээр használata és biztonságos üzemeltetése érdekében kövesse a használati útmutatót.

- Beszerelés, karbantartás vagy javítás előtt mindig kapcsolja le a készüléket a villamos hálózatról.
- A beszerelést kizárólag megfelelő jogosultsággal rendelkező személyzet hajthatja végre.
- A beszerelést a vonatkozó előírásoknak megfelelően kell végrehajtani.
- Ne érintse meg a feszültség alatt lévő elemeket (többek között a LED lámpát).
- A lámpatestet nem szabad feszültség alatt lévő tápegységgel összekötni. A lámpatestet először a tápegységgel kell összekötni, melyet csak ezt követően szabad áramhoz csatlakoztatni.
- A terméket nem szabad instabil vagy rögzítse hajlamos felületre szerelni
- Különböző anyag (felületek) különböző rögzítési módszert igényelnek. Használaton mindig az adott felülethez megfelelő csavart és tiplit.
- A készüléket a felülethez rögzítő csavarokat mindig erősen meg kell húzni.
- Ne lépje túl a megengedett működési hőmérsékletet. Ha az ellenkezője nem kerül külön feltüntetésre, a termék csak normális körülmények között működhet +25 °C környezeti hőmérsékleten.
- A beltéri rendeltetésű termékek karbantartását/tisztítását száraz ronggyal, súrolószerek és oldószerek használata nélkül kell végrehajtani. Az elektrolos alkatrészekbe nem kerülhet folyadék.
- A megadott teljesítmény és fényáram +/-5% mértékben eltérhet.
- A termék beszerelésére vagy használatára vonatkozó kérdések esetén keresse a gyártót vagy az értékesítési pontot.
- Az elektromos termékek használati útmutatóinak aktuális változata a forgalmazó honlapján, a www.gtv.com.pl weblapon található.

A garancia nem terjed ki a használati útmutatóban leírtakól eltérő beszerelésből, javításból, vagy jogszabályban nem szabott módosításból eredő károkra. A garancia nem felel a mechanikus sérülésekből, valamint a villamosenergia-hálózatból érkező túlfeszültségből eredő károkra. A gyártó nem felel a termék nem rendeltetésээр használata miatt bekövetkező károkra. A garancia nem terjed ki a használatból eredő károkért és sérülésekért. A szerkezet vagy a műszaki tulajdonságok bármilyen nemű módosítása kizárja a gyártó felelősségét. A garancia a készülék működését felel. A garancia a kémiai és fizikai (öregezés, sárgulás, elszíneződés, mattulás stb.) folyamatokból eredő paraméter-változásokra nem vonatkozik.

A termék megfelel az európai uniós követelményeknek, különösképpen az Európai Parlament és a Tanács (EÚ) 2017/1369 rendeletének (2017. július 4.) az energiainformációs keretnek meghatározásáról és a nemzeti jogba áttültetett rendeleteknek. További információk a www.gtv.com.pl honlapon, valamint a megfelelőségi nyilatkozatokban található.

HR

- Za pravilno korištenje i siguran rad instalacije postupajte u skladu s uputama za upotrebu.
- Uvijek isključite napajanje prije nego počnete s radom na instalaciji, održavajući joj popravku uređaja.
- Radove na instalaciji može obavljati isključivo osoblje koje je za to ovlašteno.
- Radovi na instalaciji mogu se obavljati u skladu s važećim propisima.
- Ne smije se dirati dijelove pod naponom (uključujući i LED diode).
- Nemojte priključivati svjetiljku na punjač dok je pod naponom. Prvo priključite svjetiljku na punjač, a tek onda uključite punjač u mrežu.
- Nemojte instalirati uređaj na nestabilnoj ili klizavoj podlozi.
- Različiti materijali (podloge) zahtijevaju različite načine pričvršćivanja. Uvijek koristite tiple i vijke prikladne za konkretnu vrstu podloge.
- Uvijek čvrsto zavrnite vijke za pričvršćivanje uređaja na površinu.
- Nemojte prekoračiti dozvoljene temperature rada. Ako nije drugačije određeno, uređaj je prilagođen za rad u normalnim uvjetima (temperatura okoline +25 °C).
- Održavanje/čišćenje uređaja za unutarnje primjene izvodite pomoću suhe krpice, bez ikakvih abrazivnih sredstava ili otapala. Izbjegavajte kontakt tekućine s električnim dijelovima.
- Navedena snaga i svjetlosni tok mogu se razlikovati za +/- 5%.
- U slučaju da imate bilo koje nedoumice u svezi s instalacijom ili korištenjem uređaja,

- obratite se proizvođaču ili prodajnom mjestu.
- Aktualne inačice uputa za upotrebu elektrotehničkih proizvoda dostupne su na internetskoj stranici distributera www.gtv.com.pl.

Jamstvo ne pokriva kvarove koji su posljedica ugradnje uređaja suprotno uputama za uporabu, popravka ili izmjena od strane neovlaštenih osoba. Jamstvo ne pokriva kvarove uzrokovane mehaničkim oštećenjem i prenaponima koji dolaze iz mreže. Proizvođač nije odgovoran za kvarove štete nastale uslijed nepravilnog korištenja uređaja (koje nije u skladu s ovim uputama za uporabu). Svaka izmjena konstrukcije ili tehnicke specifikacije isključuje odgovornost proizvođača. Jamstvo se odnosi na rad uređaja. Promjene parametara koje nastaju kao posljedica kemijskih ili fizičkih procesa (starenje, žućenje, obezbojenje, oštećenje, itd.) ne podliježu jamstvenim zahtjevima.

Proizvod ispunjava zahtjeve određene u zakonodavstvu Europske unije, uključujući prije svega Uredbu Európskog parlamenta i Vijeća (EÚ) 2017/1369 od 4. srpnja 2017. g. o utvrđivanju okvira za označivanje energetske učinkovitosti te propise koje je uvode u nacionalno pravo. Više informacija možete naći na internetskoj stranici www.gtv.com.pl i izjavi o sukladnosti.

FR

Respecter les instructions du mode d'emploi pour assurer un bon usage et la sûreté de l'installation.

- Toujours couper l'alimentation avant de procéder à l'installation, à l'entretien ou à la réparation du matériel.
- Uniquement le personnel certifié peut procéder à l'installation.
- L'installation doit être conforme à la réglementation en vigueur.
- Ne touchez pas les éléments sous tension (y compris les DEL).
- Il est interdit de connecter les luminaires à l'alimentation sous tension. En premier lieu, brancher le luminaire à l'alimentation, et seulement après relier l'alimentation au secteur.
- Il ne faut pas installer le matériel sur un support instable ou vulnérable aux vibrations.
- Le choix de fixation doit être adapté aux différents types matériaux (supports). Toujours utiliser des vis et des boulons conçus pour le support donné.
- Toujours serrer correctement les vis de fixation du matériel au support.
- Ne pas dépasser les températures de fonctionnement admissibles. Sauf indication contraire, le matériel est adapté à une utilisation dans des conditions normales (température ambiante +25 °C).
- Nettoyer et entretenir le matériel prévu pour un usage intérieur à l'aide d'un chiffon sec, sans appliquer de produits abrasifs ou de solvants. Éviter le contact d'un liquide avec des pièces électriques.
- La puissance indiquée et le flux lumineux peuvent varier +/-5%.
- En cas de doute concernant l'installation ou l'exploitation du matériel, contacter le fabricant ou le point de vente.
- Des versions mises à jour des modes d'emploi des produits électrotechniques sont disponibles sur le site web du distributeur www.gtv.com.pl

La garantie ne couvre pas les défauts résultant d'une installation de l'appareil non conforme aux instructions, des réparations ou modifications par des personnes non autorisées. La garantie ne couvre pas les défauts causés par des dommages mécaniques et par des surtensions provenant de l'alimentation secteur. Le fabricant n'est pas responsable des dommages résultant d'une utilisation incorrecte (non conforme à ce manuel) des appareils. Toute modification de la conception ou des spécifications techniques exclut la responsabilité du fabricant. La garantie s'applique au fonctionnement de l'appareil. Les modifications de paramètres résultant de processus chimiques ou physiques (vieillesse, jaunissement, décoloration, ternissement, etc.) ne sont pas couvertes par la garantie.

Le produit est conforme aux exigences légales de l'Union européenne, y compris notamment au Règlement (CE) 2017/1369 du Parlement européen et du Conseil du 4 juillet 2017 établissant un cadre pour l'étiquetage énergétique et pour les dispositifs transposant cet étiquetage en droit national. Vous trouverez plus d'informations sur www.gtv.com.pl et dans les déclarations de conformité.

ES

Para garantizar un uso correcto y un funcionamiento seguro de la instalación, siga siempre los procedimientos descritos en el manual de uso.

- Antes de proceder a la instalación, mantenimiento o reparación del equipo, desconecte siempre la alimentación.
- La instalación podrá ser llevada a cabo solo por un personal con los respectivos permisos.
- La instalación deberá hacerse de acuerdo con las disposiciones legales en vigor.
- No tocar los elementos activos (LEDs incluidos).
- Está prohibido conectar las luminarias con el alimentador bajo tensión. Primero conecte la luminaria con el alimentador, luego el alimentador con la red de alimentación.
- Está prohibido instalar el aparato en un soporte inestable o susceptible de vibraciones.
- Diferentes materiales [suelos] requieren distintos tipos de fijaciones. Use siempre pernos y tapas según el tipo de suelo.
- Asegure siempre bien los tornillos de fijación del aparato al suelo.
- No exceda las temperaturas de trabajo permitidas. Salvo que se indique lo contrario, el aparato puede trabajar en condiciones normales (temperatura ambiente de +25 °C).
- Efectúe el mantenimiento / la limpieza de aparatos para uso en interiores con un paño seco, sin aplicar materiales abrasivos o disolventes. Evite el contacto del líquido con las partes eléctricas.
- La potencia y el flujo luminoso indicados podrán divergir en un +/-5%.
- Si tiene dudas en cuanto a la instalación o uso del aparato, póngase en contacto con el fabricante o el punto de venta.
- Las versiones actuales del manual de uso de los productos electrónicos están disponibles en la página del distribuidor: www.gtv.com.pl

La garantía no cubre defectos derivados de la instalación no conforme con el manual, reparación o mantenimiento efectuados por personas no autorizadas. La garantía no cubre

defectos surgidos por daños mecánicos ni por sobretensiones de la red de alimentación. El fabricante no se hace responsable de daños y perjuicios resultantes del uso incorrecto de aparatos (desconforme con el manual). Cualquier modificación de la estructura o las especificaciones técnicas excluye la responsabilidad del fabricante. La garantía se aplica al funcionamiento del aparato. Los cambios de parámetros resultantes de procesos químicos o físicos (envejecimiento, amarillamiento, decoloración, deslustre, etc.) no están cubiertos por la garantía.

El producto cumple los requisitos resultantes de la legislación comunitaria, en particular, el Reglamento del Parlamento Europeo y del Consejo (UE) 2017/1369, de 4 de julio de 2017, por el que se establece un marco para el etiquetado energético y las disposiciones que lo implementan en el derecho nacional. Más información está disponible en la página web www.gtv.com.pl y en las declaraciones de conformidad.

IT

Per garantire il corretto uso e il funzionamento sicuro dell'impianto, occorre osservare le istruzioni d'uso.

- Occorre sempre staccare la corrente prima di eseguire l'installazione, la manutenzione o la riparazione del prodotto.
- L'impianto può essere realizzato solo da personale con le adeguate abilitazioni.
- L'impianto deve essere realizzato conformemente alle norme vigenti.
- Non toccare gli elementi sotto tensione (compresi i diodi luminosi LED).
- Non collegare la plafoniera all'alimentatore sotto tensione. Prima occorre collegare la plafoniera all'alimentatore e solo dopo l'alimentatore alla corrente.
- Non montare il prodotto su una superficie instabile o soggetta a vibrazioni.
- Diversi materiali (specialmente diversi tipi di fissaggi). Usa sempre le viti e i tasselli adatti ad un determinato tipo di superficie.
- Occorre sempre avvitare bene le viti di fissaggio del prodotto alla superficie.
- Non superare la temperatura di esercizio ammissibile. Se non diversamente specificato, il prodotto è adatto all'uso nelle condizioni normali (con la temperatura ambiente pari a +25 °C).
- La manutenzione/pulizia dei prodotti dedicati all'uso esterno deve essere eseguita con uno straccio asciutto, senza l'uso di materiali abrasivi e solventi. Evitare il contatto del liquido con le parti elettriche.
- La potenza e il flusso luminoso può differenziarsi del +/-5%.
- In caso di dubbi circa l'installazione o l'uso del prodotto, contattare il produttore o il punto vendita.
- Le attuali versioni delle istruzioni d'uso dei prodotti elettrotecnici, sono disponibili sul sito del distributore www.gtv.com.pl

La garanzia non copre i difetti sorti a causa dell'installazione del prodotto in modo non conforme alle istruzioni, della riparazione o modifica da parte di persone non autorizzate. La garanzia non copre difetti causati da danni meccanici e sovratensioni provenienti dalla rete elettrica. Il produttore non è responsabile dei danneggiamenti e danni dovuti all'uso improprio (non conforme al presente manuale d'uso) degli apparecchi. Qualsiasi modifica alla costruzione o ai dati tecnici, esonera il produttore da ogni responsabilità. La garanzia si riferisce al funzionamento dell'apparecchio. Le modifiche dei parametri risultanti dai processi chimici o fisici (invecchiamento, ingiallimento, scolorimento, opacizzazione ecc.) non possono essere soggetti alle richieste di garanzia.

Il prodotto soddisfa i criteri dell'Unione europea, tra cui in particolare il Regolamento (UE) 2017/1369 del Parlamento europeo e del Consiglio del 4 luglio 2017 che istituisce un quadro per l'etichettatura energetica e delle norme che lo implementano nella legge locale. Maggiori informazioni sono disponibili sul sito www.gtv.com.pl e nelle dichiarazioni di conformità.

RO

În scopul de a asigura o utilizare corectă și o operare în siguranță a instalației, urmați instrucțiunile.

- Opriți întotdeauna alimentarea înainte de instalarea, întreținerea sau repararea dispozitivului.
- Instalația poate fi efectuată exclusiv de către un personal calificat care deține autorizație necesare.
- Instalația trebuie efectuată în conformitate cu reglementările în vigoare.
- Nu atingeți elementele aflate sub tensiune (inclusiv diodele LED alpine).
- Corpul de iluminat nu trebuie să fie conectat la o sursă de alimentare aflată sub tensiune electrică. Mai întâi, conectați corpul de iluminat la sursa de alimentare și apoi sursa de alimentare la rețeaua electrică.
- Nu instalați dispozitivul pe un suport instabil sau supus la vibrații
- Diferite materiale (substraturi) necesită diferite tipuri de elemente de fixare. Utilizați întotdeauna șuruburi și dibluri potrivite pentru tipul de substrat.
- Trebuie să strângeți întotdeauna șuruburile de fixare a dispozitivului pe suprafață.
- Nu depășiți temperaturile de funcționare admise. Dacă nu se specifică altfel, dispozitivul este proiectat să funcționeze în condiții normale (temperatura ambiantă +25 °C).
- Întreținerea/curățarea dispozitivelor de interior trebuie să fie realizată folosind o cârpă uscată, fără materiale abrazive sau solvenți. Trebuie evitat contactul lichidelor sau componentele electrice.
- Puterea și fluxul luminos pot varia +/-5%.
- În caz de dubii cu privire la instalarea sau utilizarea dispozitivului, vă rugăm să contactați producătorul sau distribuitorul.
- Versiunile actuale ale instrucțiunilor de utilizare a produselor electrotehnice sunt disponibile pe site-ul distribuitorului www.gtv.com.pl

Garanția nu acoperă defectele care rezultă din instalarea dispozitivului în neconformitate cu instrucțiunile, reparațiile sau modificarea acestuia de persoane neautorizate. Garanția nu acoperă defectele cauzate de deteriorările mecanice și suprațensiunile care provin din rețeaua de alimentare electrică. Producătorul nu este răspunzător pentru daunele rezultate din utilizarea necorespunzătoare (care nu este în concordanță cu aceste instrucțiuni) a dispozitivelor. Orice modificare a construcției sau specificației tehnice exclude răspunderea producătorului. Garanția se referă la funcționarea dispozitivului. Modificările parametrilor care rezultă din procese chimice sau fizice (îmbrățănire, îngălbenire, decolorare, ștergere, etc.) nu fac obiectul revendicărilor de garanție.

Produkt ȳndpełnieŝte cerințele legislației Uniunii Europene, ȳn special Regulamentul Parlamentului European și al Consiliului (UE) 2017/1369 din 4 iulie 2017 de stabilire a unui cadru pentru etichetarea energetică și a (regulamentelor de punere ȳn aplicare a acestuia ȳn legislația națională). Mai multe informații pot fi găsite pe site-ul www.gtv.com.pl și ȳn declarațiile de conformitate.

LT

Siekiant ūžtikrinti tinkamą įrenginio naudojimą ir saugų veikimą, būtina laikytis naudojimo instrukcijų.

- Prieš pradant įrenginio instaliavimą, priežiūrą ar taisymą - visada išjunkti maitinimą.
- Įrengimą gali atlikti tik atitinkamas įgailojimus turintis darbuotojas.
- Įrengimas turi būti atliekamas pagal galiojančius reikalavimus.
- Nelieskite įtampingųjų elementų [įskaitant šviečiančius LED diodus].
- Negalima jungti šviesiuo ir nestabiliu arba viršijamam lankusiu tinklo.
- Skirtingoms medžiagoms [pagrindams] reikalingos skirtingos tvirtinimo detalės. Visada naudoti pagrindo tipo tinkancius varžtus ir kaiščius.
- Prietaisa prie paviršiaus tvirtinanciu varžtus visada reikia tvirtai priveržti.
- Neviršyti leistinos darbinės temperatūros. Jei nenurodyta kitaip, prietaisas skirtas veikti normaliomis sąlygomis (aplinkos temperatūra +25° C).
- Vidiniam naudojimui skirtų prietaisų priežiūra/valymas turėtų būti atliekamas sausu skudurėliu, be abrazyviųjų medžiagų ar tirpiklių. Vengti skysto kontakto su elektrinėmis dalimis.
- Nurodyta galia ir šviesos srautas gali skirtis +/- 5%.
- Jei kyla abejonų dėl prietaiso įrengimo ar naudojimo reikia kreiptis į gamintoją arba pardavimo vieta.
- Aktualios elektrotechninių gaminių naudojimo instrukcijų versijos pateikiamos platintojo tinklalapyje www.gtv.com.pl

Garantija neapima defektų, atsiradusių dėl instrukcijoms prieštaraujancio įrenginio montavimo, neteisių asmenų taisymų ar modifikacijų. Garantija netaikoma defektams, atsiradusiems dėl mechaninių pažeidimų ir dėl viršijamų atsiradusių iš maitinimo tinklo. Gamintojas neatsako už žalos atsiradusias dėl netinkamo prietaisų naudojimo (neatitinkančio šios instrukcijos). Gamintojas neatsako už bet kokius struktūros ar technines specifikacijos pakeitimus. Garantija taikoma įrenginio veikimui. Parametru pokyčiams atsirandantiems dėl cheminio ar fizinio proceso (senėjimas, geltonumas, spalvos pasikeitimas, matinimas ir pan.) garantija netaikoma.

Produktas atitinka Europos Sąjungos teisės aktų reikalavimus, visų pirma 2017 m. liepos 4 d. Europos Parlamento ir Tarybos reglamentą (ES) Nr. 2017/1369, nustatantį energijos ženkinimo procedūras ir nacionalinėje teisėje įgyvendinančios teisės aktus. Daugiau informacijos galima rasti tinklalapyje www.gtv.com.pl ir atitiktis deklaracijose.

LV

Lai nodrošinātu instalācijas pareizu lietošanu un drošu ekspluatāciju, lūdzu, ievērojiet lietošanas instrukciju.

- Vienmēr izslēdziet barošanu pirms ierīces uzstādīšanas, apkopes vai remonta.
- Uzstādīšanu drīkst veikt tikai personāls, kuram ir atbilstoša kvalifikācija.
- Uzstādīšana jāveic saskaņā ar spēkā esošajiem likumiem.
- Nepieskarieties zem sprieguma esošiem elementiem (tostarp gaismas diodēm).
- Nedrīkst savienot gaismekli ar barošanas bloku zem sprieguma. Vispirms ir jāsavieno gaismekli ar barošanas bloku, un tikai pēc tam barošanas bloku ar barošanas tīklu.
- Nedrīkst uzstādīt ierīci uz pamatnes, kas ir nestabila vai jūtīga pret vibrācijām.
- Dažādiem materiāliem (pamatnei) ir vajadzīgi dažādu veidu stiprinājumi. Vienmēr izmantojiet skrūves un tapas, kas piemērotas dotajam pamatnes veidam.
- Vienmēr ir stingri jāpievīk skrūves, kuras piestiprina ierīci virsmas.
- Nepārsniedziet pielaujamās darba temperatūras. Ja nav norādīts savādāk, ierīce ir pielāgota darbam normālos apstākļos (apkārtējā temperatūra +25 °C).
- Iekšēļteļpu ierīču apkopi/ītrīšanu ir jāveic ar sausu drānu, neizmantojot abrazīvus materiālus vai šķidnātājus. Nelaūējiet šķīdram nonākt kontaktā ar elektriskām daļām.
- Sniegtā jauda un gaismas plūsuma var atšķirties par +/-5%.
- Ja rodas šaubas par ierīces uzstādīšanu vai lietošanu, lūdzu, sazinieties ar ražotāju vai tirdzniecības vietu.
- Pašreizējās elektrotehnikas izstrādājumu lietotāja rokasgrāmatu versijas ir pieejamas izplatītajā tīmekļa vietnē www.gtv.com.pl

Garantija neattiecas uz defektiem, kas radušies ierīces uzstādīšanas neatbilstoši instrukcijai, nepilnvarotū personu veiktā remonta vai modifikāciju rezultātā. Garantija neattiecas uz defektiem, kas radušies mehānisku bojājumu un barošanas tīkla pārsprieguma rezultātā. Ražotājs neatbild par bojājumiem un kaitējumiem, kas radušies nepareizas (šai instrukcijai neatbilstošas) ierīču lietošanas dēļ. Jebkāda konstrukcijas vai tehniskās specifikācijas modifikācija izslēdz ražotāja atbildību. Garantija attiecas uz ierīces darbību. Garantija neattiecas uz raksturlielumu izmaiņām, kas saistītas ar ķīmiskiem vai fiziskiem procesiem (novēcošanās, dzeltēšana, krāsas izmaiņas, blāvēšana u. tml.).

Produkts atbilst prasībām, kas izriet no Eiropas Savienības tiesību aktiem, tostarp Eiropas Parlamenta un Padomes Regulām (ES) 2017/1369 (2017. gada 4. jūlijs), ar ko izveido energomarkējuma satvaru un likumus, kuri tiek īstenoti valsts tiesību aktos. Vairāk informācijas var atrast tīmekļa vietnē www.gtv.com.pl un atbilstības deklarācijās.

ET

Ūge kasutatja ja seadme ohutu funktsioneerimise tagamiseks tuleb toimida kooskõlas teinudsiinshendiga.

- Enne seadme paigaldamist, hooldamist või parandamist tuleb toide alati välja lülitada.
- Paigaldamist võib teostada ainult asjakohaste volitustega personal.
- Paigaldus tuleb teostada kooskõlas kehtivate eeskirjadega.

- Pinge all olevad elemente mitte puutuda [sealhulgas põlvivad LED diodid].
- Pinge all olevat valgustit ei tohi toeteplokiga ühendada. Kõigepealt leida valgusti toeteplokiga ühendaja ja alles seejärel võrgutoitega.
- Keelatud on paigaldada seadet ebastabiilse või vibratsiooneile allutatud aluspinnale
- Erinevad materjalid (aluspinnal) vajavad erinevaid kinnitusi. Kasutage alati antud aluspinnal liigse sobivat kruvisid ja tüüblid.
- Seadet aluspinnale kinnitavad kruvid tuleb alati kōvasti kinni keerata.
- Mitte ületada lubatud tōõtemperatuuri. Kui teie alati antud ei ole on seade kohandatud tōõks normaalsetes tingimustes (keskkonna temperatuur $+25^{\circ}\text{C}$).
- Hoonesiseseks kasutuseks mõeldud seadmete hooldamist/puhastamist tuleb teostada kuiva lapiga, ilma abrasiivsete materjalide või lahustiteta. Vältida vedeliku kokkupuudet elektriliste osadega.
- Antud võimsus ja valgusvõim võivad erineda +/-5%.
- Seadme paigaldamist või kasutamist puudutavate kahjustuste korral võtta ühendust tootja või müüjapunkti.
- Elektrotehniliste toodete kehtiv kasutusjuhend on saadaval turistajaleheküljel www.gtv.com.pl

Garantii ei hõlma juhendiga mitte kooskõlas olevast paigaldamisest, selleks mitte volitatud isikute poolt teostatud parandamisest või modifikatsioonidest tulenevaid vigu. Garantii ei hõlma mehaanilisest kahjustusest ja toitevõrgu ülepingeist tulenevaid vigu. Tootja ei kannu vastutust seadme ebasõige (juhendiga mitte kooskõlas olev) kasutamise tuleneva tehniku ning vigastuste ja kahjude eest. Üksikõik miline konstruktsiooni või tehnilise spetsifikatsiooni modifikatsioon välistab tootja vastutuse. Garantii puudutab seadme tōõd. Keemilistest või füüsilistest protsessidest tulenevad näitajate muutused (vananemine, kollumine, värvimuutus, matistumine, jne) garantii alla ei kuulu.

Toode vastab Euroopa Liidu, sealhulgas Euroopa Parlamendi ja Nōukogu [EL] 4. juuli 2017. a energietilist etikettimisestse raamid määratleva ja siseriiklike seadustega kooskõlla viiva määruise 2017/1369 nōuetele. Rohkem teavet leiab veebileheküljel www.gtv.com.pl ja vastavusdeklaratsioonides.

PT

Para garantir uma utilizaçāo adequada e um funcionamento seguro da instalaçāo, devem ser seguidas as instruções que constam no manual de instruções.

- Antes de se proceder à instalaçāo, manutençāo ou reparaçāo do aparelho deve sempre desligar a fonte de alimentaçāo elētrica.
- A instalaçāo sō pode ser efetuada por profissionais com atribuiçōes apropriadas.
- A instalaçāo sō deve ser efetuada de acordo com as prescriçōes da lei em vigor.
- Nāo tocar em elementos sob tensāo (incluindo diodos LED).
- É proibido ligar a luminária à fonte de luz ligada à rede elētrica. Primeiro deve-se ligar a luminária à fonte de alimentaçāo e sō depois se deve ligar a fonte de alimentaçāo à rede elētrica.
- Nāo se pode instalar o aparelho num pavimento instável e sujeito a vibraçōes.
- Diferentes tipos de pavimentos requerem diversos tipos de fixaçāo. Utilize sempre parafusos e buchas adequadas para um determinado tipo de pavimento.
- Os parafusos de fixaçāo devem ser sempre bem apertados no pavimento.
- Nāo ultrapassar as temperaturas de operaçāo admissíveis. O aparelho estā adaptado para operar em condiçōes normais (temperatura de ambiente +25 °C), salvo indicaçāo em contrārio.
- A manutençāo/limpeza de aparelhos destinados ao uso no exterior devem ser levadas a cabo com um pano seco, sem utilizar qualquer material abrasivo ou dissolvente. Evitar o contacto das partes elētricas com líquidos.
- A potēncia e o fluxo luminoso indicados podem divergir +/-5%.
- Em caso de adiversas relacionadas com a instalaçāo ou utilizaçāo do aparelho, contacte o fabricante ou o ponto de venda.
- Os manuais de instruçaō atuais de produtos elētricos encontram-se disponíveis no sítio web do distribuidor, isto é www.gtv.com.pl.

A garantia nāo cobre falhas resultantes da instalaçāo do aparelho em desacordo com as instruções e da reparaçāo ou modificaçāo por pessoas nāo autorizadas. A garantia nāo cobre falhas resultantes de danos mecānicos e de sobretensão proveniente da rede de alimentaçāo. O fabricante nāo assume responsabilidade por falhas e sinistros resultantes de uso indevido (em desacordo com as presentes instruções) dos aparelhos. Qualquer modificaçāo da estrutura ou especificaçāo tēcnica exclui a responsabilidade do fabricante. A garantia diz respeito ao funcionamento do aparelho. A alteraçāo de parâmetros resultante de processos físicos ou químicos (envelhecimento, amarelamento, descoloraçāo, opacidade, etc.) nāo é coberta pela garantia.

O produto cumpre os requisitos estipulados pela legislaçāo da Uniāo Europeia, incluindo em concreto, o Regulamento [UE] 2017/1369 do Parlamento Europeu e Conselho de 4 de julho de 2017 que estabelece um regime de rotulagem energētica, assim como as prescriçōes da sua transposiçāo para a legislaçāo nacional. Poderā encontrar mais informaçōes no sítio web www.gtv.com.pl e na declaraçāo de conformidade.

BE

Dля забезпечення правильної експлуатації і безпечного функціонування установі необхідно паступати у адвадєдності з інструкцій на експлуатації.

- Необходно з'ясуєди адключєди ад электрестей перед пачатком установі, кансерваци ад ремонту абстлявання.
- Установку можа здєянєищє выключєна персонал з адвадєдними паўнаомцами.
- Установку треба здєянєищє згодна з дєзюемі правилами.
- Не дєкранца элементу пад напруженнем [у тым числі святлодєдны дєямчачк].
- Забаранєнєца злучає арматуру з сїлкавальникам пад напруженнем. Спачатку необходимо злучєи арматуру з сїлкавальникам, а толькї пасля з'яга - сїлкавальник з электрестей.
- Забаранєнєца устальєуває абстляванне на нестабільній аснове альбо такой, якя можа хїстєдєца.
- Розныя матэрыялы [падставы] патрєбуєи розных тыпў мацаваньнў. Необходимо з'ясуєди выкарстоуваєи падыходзєищє шрубєи і калкі для дадзєнєца тыпу падставы.
- Необходимо з'ясуєди грунтоўна дєкрєищєи шрубєи, якя мацуєдєца да поверхнї.
- Не перавышєищє дєпухчєлнєй працуюнєй тємпературы. Калї нємаєишєї інфармацыї,

- то абстляванне павінна працаває у нормальным умовах [тємпература навакольнєца асрєдєдє +25 °C].
- Кансерваци / чыстка абстлявання для ўнутрагнєа ўжыванєа необходимо рабїє з дєламогї сухой аучы, бє абразївнїх матэрыялў або раствєрєлнїх. Необходимо пазбїєца кантакту вадкєцї з электрєчнїмї дєталємї.
- Прадстєуєна магутнєца і свєтлыя струємь могує адрознїєца +/-5%.
- У выкладу паўсталєх сумнєвєй адносна установї цї ж експлуатацї абстляваннєа, треба звязєца з вытворцєм або месцєм, дєе продукт бїєи куплєнєи.
- Актуальнєє версїєї інструкцїї па експлуатацї электрєтэхнїчнїх вырєбў доступнїя на сайцє дєстрєбуєтєра www.gtv.com.pl

Гарантїя не распуєдєдєувєца на дєфекты, якї з'явїлєи ў вынїку устальєўкї не ў адвадєднєї з інструкцїї, ў вынїку рамонтєа або змєнєй, здєєищєнєх нєўпаўнаванєнєй асобї. Гарантїя не распуєдєдєувєца на дєфекты, якї з'явїлєи ў вынїку мехєанїчнїх пашкодєннєа, а таксама ў вынїку перанєлрєгї ў электрестей. Вытворца не нєє адказнїє за пашкодєннї і шкодє, якї з'яўлєищєа вынїкам напярэвлєннєа [якї супярэчєищє дадзєнєй інструкцїї] выкарстоўнєа прєлєдєдєу. Якяя-нєбудє змєна канструкцїї або тэхнїчнїх спєцыфікацїї змєнє адказнєє за вытворцє. Гарантїя тєчєнєца прєдєцї прєлєдєи. Змєнє параметрў, што дїєць з хїмїчнїх або фїзїчнїх працєсў [стэрєаннє, пажаўчєннє, знєкалярєуєваннє, матэраваннє і т.д.] не з'яўлєищєа прєчїннєй для прєтєзнїєй ў гарантїї.

Продукт адвадєає па тєрєаваннєа, якї вынїкаєиць з канєдєацїєа Європейскєа Союзєа, у тым лїку ў абстлявєцї з Паставнннєа Європейскєа парламєнта і сєветєа [ЕС] 2017/1369 ад 4 лїпеня 2017 г., якяя устанєуєлєє рамкї з'єтєкваннєа энєргєзэфєктївнїсцї і прєвлєи їх уввєдєннєа ў мїсцєває канєдєацїєа. Падрабєнєцєа інфармацїя знахїдєищєа на Інтэрнєт-сайцє www.gtv.com.pl і ў дєклєрацїєах адвадєднєцї.

UK

Щоб забезпечити належне використання і безпеку експлуатації установки, дотримуйтесь інструкції до експлуатації.

- Завжди уникайте свїлення перед пачатком установкї, облєсєуєування або ремонту прїстроєу.
- Установка може выконуватєи тїлькї персоналом з вїдповїдннєо квалїфікацїєо.
- Установка повинна прєводїтєи вїдповїдннєо до дїєннїх прєвлєи.
- Не торкєтєищєа дєталєй пєд напругоє [в тым числі свїтлодїєдї, що свєтлєєсї].
- Свєтїльнїчє не можа пєдключєтєи до дєрєла живлєннєа пєд напругоє. Спачатку пєдключєтєи свєтїльнїчє до дєрєла живлєннєа, а потїм дєрєло живлєннєа до мєрєкї.
- Унікаєтєи установкї на нестабільннєо або хїлнїєннєо до вїбрєцїї пєдставї.
- На рїзнїх матєрїєлах [пєдставєа] потрібнї рїзнї тїплї крїплївннїх элементїв. Завждї выкарстоувєтєи вївнїтєа та дєбєлє, якї пєдходєтєа для даногї тїплєа пєдставї.
- Завждї мїцннєо зєгєнєтєищє вївнїтєи, якї крїплєтєа прїстрїєй до поверхнї.
- Не перєвїщєтєи допустїмї нормєлнє тємпературы. Якщє не вказєно інше, прїстрїєй прїзнєчєннєй для работї в нормєлннєх умовах [тємпература навоклїщєннєоє середовїща + 25 °C].
- Облєсєуєування / оцїнєннєа прїстрїєв для внутрїшннєо зєстосувєннєа повинно выконуватєи сухоєу тканїноєу бєз выкорстоаннєа абразївнїх або розчїннїчнїх. Унікаєтєи контакту рїдїнї з электрїчннїмї дєталємї.
- Вказєно потужнєцє і свїтловїє потїк можує змїнєуватєи на +/- 5%.
- Якщє у вєс вынїклї сумнїєннєа дєєи установкї або выкорстоаннєа прїстроєу, звєрнїтєищєа до вївнїтєа або вєточкї прєдєдєу.
- Потєчнї версїєї інструкцїї з выкорстоаннєа электрєтэхнїчнїх вырєбїв доступнїя на вєб-сайтї дїстрїбуєтєрєа за адресоє: www.gtv.com.pl

Гарантїя не поширєєтєищєа на дєфекты, що вынїклї в рєзултєтї установкї прїстроєу не вїдповїдннєо до інструкцїї, ремонту або модїфікацїї нєўповнєваннєамї асобїамї. Гарантїя не поширєєтєищєа на дєфекты, выклїчєннє мехєанїчннє пашкодєннєамї і внєслєдк стрїбїєв напругї в мєрєкї живлєннєа. Вырєбїєчє не нєє вїдповїдннєоє за пашкодєннєа і збїтєк, що є рєзултєтєм нєправільногнє (ў нєвїдповїдннєоєї з інструкцїєо) выкорстоаннєа прїстрїєв. Будь-якє змєна конструкцїї або тєхнїчнїх харєктрїстїк выклєєє вїдповїдннєоєї вырєбїчнєа. Гарантїя поширєєтєищєа на роботу прїстроєу. Змїнєа параметрїв в рєзултєтї хїмїчнїх або фїзїчнїх процєсїв [стэрєаннє, покєжнїєннєа, знєбарєвлєннєа, потускнїєннєа і т.д.] нє пєдлєгєтєа гарантїєннєм прєтєзнїєа.

Продукт вїдповїдєає вїмогєм законодавствєа Європейскєо Союзєа, зокрєма, Прєглємєнту Європейскєо парламєнта та Рєдї [ЕС] 2017/1369 вїд 4 лїпеня 2017 року, що встановлєє оснєви для энєргєтїчннєо маркуваннєа та положєннєа, інтєрєгуючїє їх в націоналєє законодавствєо. Бїльш дєталєннєої інфармацїєа можа знєтїи на сайтї www.gtv.com.pl і в дєклєрацїєах прнє вїдповїдннєоєї.

BG

С цел осигуряване на правилна експлоатация и безопасно функциониране на инсталцията, трябва да следвате указанията от инструкцията за обслужване.

- Винаги, преди да се пристъпи към инсталиране, дейности по поддръжка или ремонт на уреда, захранването трябва да се изключи.
- Инсталирането може да изпълни само персонал, притежаващ съответните квалификации.
- Инсталирането трябва да се изпълни в съответствие с действащите разпоредби.
- Не докосвайте елементите под напрежение [включително осветителите LED диоди].
- Не бива да свързвате осветителното тяло със захранващо устройство под напрежение. Първо трябва да свържете осветителното тяло със захранващото устройство и едва след това да включите захранващото устройство към електрическата мрежа.
- Не бива да инсталирате устройството върху нестабилна или податлива на вибрации основа.
- Различните материали [основи] изискват различни видове крепежни елементи. Винаги използвайте дюбели и винтове, подходящи за дадения вид основа.
- Винаги трябва да затегнете силно монтажните винтове към основата.
- Да не се надвишава допустимите температури на работа. Ако не е посочено друго, устройството е пригодено за работа при нормални условия (температура на околната среда +25 °C).

- Поддржката/почиството на уредствата за ползване на закрито трябва да се извършва със суха кърпа, без използване на абразивни материали или разтворители. Трябва да се избягва контакт с електрически части.
- Посочената мощност и светлинен поток могат да се различават с +/-5%.
- В случай на съмнения относно инсталирането или експлоатацията на устройството, трябва да се свържете с производителя или с търговския пункт.
- Актуалните версии на инструкциите за експлоатация на електротехнически уреди са достъпни в сайта на дистрибутора www.gtv.com.pl

Гаранцията не обхваща дефектите, възникнали в резултат от инсталация, изпълнена в несъответствие с инструкцията, от ремонт или модификация от неупълномощени лица. Гаранцията не обхваща дефектите, възникнали в резултат на механични повреди и в резултат на пренапрежения от захранващата мрежа. Производителът не носи отговорност за повреди и вреди, възникнали в резултат от неправилно (несъответствие на настоящата инструкция) използване на устройството. Каквато и да била модификация на конструкцията или техническата спецификация отменя отговорността на производителя. Гаранцията се отнася за действието на устройството. Промената на параметрите, възникнала въз основа на химически или физически процеси (старене, пожелтяване, обезцветяване, потъмняване и т.н.) не подлежат на гаранционни претенции.

Продуктът изпълнява изискванията, определени от Европейското законодателство, в това число особено на Регламент [EC] 2017/1369 на Европейския Парламент и на Съвета от 4 юли 2017 година за определяне на нормативна рамка за енергийно етикетане и регламентите за тяхното прилагане в националното законодателство. Повече информация щете намерите в уебсайта www.gtv.com.pl и в декларациите за съответствие.

SL

Da bi se zagotovila ustrežna uporaba in varno delovanje sistema, je treba ukrepati skladno z navodili za uporabo.

- Pred začetkom montaže, vzdrževalnih del ali popravila naprave je treba vedno odklopiti napajanje.
- Montažo lahko opravi izključno posebej pooblaščen osebje.
- Montaža mora ustrezati veljavnim predpisom.
- Ne dotikajte se delov pod napetostjo (velja tudi za same diode LED).
- Ne povezovali svetila z napajalnikom, ki je pod napetostjo. Najprej je treba povezati svetlo z napajalnikom in šele nato napajalnik priklopiti na napajalno omrežje.
- Ne nameščajte naprave na nestabilni ali drseči podlagi.
- Različni materiali (podloge) zahtevajo različne vrste pritrditev. Vedno uporabite vijake in zatiče, ki so primerni za izbrano vrsto podlage.
- Vedno je treba močno priviti vijake, ki napravijo pritrjevanje k podlagi.
- Ne presegati dopustnih delovnih temperatur. Če ni navedeno drugače, je naprava prilagojena za delovanje v navadnih razmerah (temperatura okolja 25 °C).
- Za vzdrževanje/čiščenje naprave za notranjo uporabo je treba uporabiti suho krpico, brez abrazivnih materialov in topil. Izgubiti se stiku tekočin z električnimi elementi.
- Navedena moč in svetlobni curek se lahko razlikujeta za +/-5%.
- Ob vprašanjih glede namestitve ali uporabe naprave se je treba obrniti na proizvajalca ali prodajno točko.
- Veljavne različice navodil za uporabo elektrotehničnih izdelkov so na voljo na spletni strani distributerja www.gtv.com.pl.

Garancija ne velja za napake, ki so posledica montaže naprave, opravljene neskladno z navodili, ali popravil ali sprememb, izvedenih s strani nepooblaščen osebe. Garancija ne zajema napak, ki so posledica mehanskih poškodb ali prenapetosti, izvirajočih iz napajalnega omrežja. Proizvajalec ne odgovarja za poškodbe in škode, ki so posledica neustrezne uporabe naprave (neskladne s temi navodili). Kakršna koli sprememba konstrukcije ali tehničnih specifikacij izključuje odgovornost proizvajalca. Garancija se nanaša na delovanje naprave. Spremembe parametrov, ki so posledica kemičnih ali fizikalnih procesov (staranje, porumenelost, razbarvanje, potemnitev ipd.) ne dajejo pravic garancijskih zahtevkov.

Izdelek izpolnjuje zahteve zakonodaje Evropske unije, zlasti Uredbe Evropskega parlamenta in Sveta (EU) 2017/1369 z dne 4. julija 2017 o vzpostavitvi okvira za označevanje z energijskimi nalepkami in predpisov, ki to uredbi prenašajo v nacionalni pravni red. Več podatkov je na voljo na spletni strani www.gtv.com.pl in v izjavah o skladnosti.

BS

Za pravilno korišćenje i sigurno djelovanje instalacije postupajte u skladu s uputama za upotrebu.

- Uvijek isključite napajanje prije nego što počnete s radovima na instalaciji, održavanju ili popravku uređaja.
- Radove na instalaciji može obavljati isključivo osoblje koje je za to ovlašteno.
- Radovi na instalaciji se mogu obavljati u skladu s važećim propisima.
- Nemojte dirati elemente pod naponom (uključujući i svjetleće diode LED).
- Nemojte priključivati lampu na punjač dok je pod naponom. Prvo priključite lampu na punjač, a tek onda uključite punjač u mrežu.
- Nemojte instalirati uređaj na nestabilnoj ili klimavoj podlozi.
- Različiti materijali (podloge) zahtijevaju različite pribore za pričvršćivanje. Uvijek koristite tiple i vijake adekvatne za konkretnu vrstu podloge.
- Uvijek jako zavrnite vijake za pričvršćivanje uređaja za površinu.
- Nemojte prekoračiti dozvoljene temperature rada. Ako nije drugačije određeno, uređaj je prilagođen radu u normalnim uvjetima (temperatura okruženja +25°C).
- Uređaj za unutrašnje korišćenje čistite/održavajte suhom krpicom, bez ikakvih abrazivnih sredstava ili rastvarača. Izbjegavajte kontakt tečnosti s električnim dijelovima.
- Navedena snaga i svjetlosni mlaz se može razlikovati za +/-5%.
- Ako imate bilo koje nedoumice vezane za instalaciju ili korišćenje uređaja, obratite se proizvođaču ili prodajnom mjestu.
- Aktuelne verzije uputa za upotrebu elektrotehničkih proizvoda su dostupne na web-stranici distributera www.gtv.com.pl.

Garancija ne pokriva nedostatke koji su nastali uslijed instaliranja uređaja bez poštovanja

uputstava, popravke ili modifikacija koje su vršila neovlašćena lica. Garancija ne pokriva nedostatke koji su nastali uslijed mehaničkog oštećenja i uslijed prenapona nastalih u električnoj mreži. Proizvođač ne snosi odgovornost za oštećenja koja su rezultat nepravilnog korišćenja uređaja (koje nije u skladu s ovim uputstvom). Bilo koja modifikacija konstrukcije ili tehničke specifikacije isključuje odgovornost proizvođača. Garancija se odnosi na djelovanje uređaja. Promjena parametara uslijed hemijskih i fizičkih procesa (staranje, promjena boje u žutu, nestanak boje, matiranje i sl.) ne podliježe garanciji.

Proizvod ispunjava zahtjeve određene u zakonodavstvu Evropske unije, uključujući prije svega Uredbu Evropskog parlamenta i Vijeća (UE) 2017/1369 od 4. jula 2017. g. o utvrđivanju okvira za označavanje energetske efikasnosti te propise koji je uvode u nacionalno pravo. Više informacija možete naći na web-stranici www.gtv.com.pl i izjavi o usklađenosti.

SRP

Za pravilno korišćenje i bezbjedno djelovanje instalacije postupajte u skladu s uputstvima za upotrebu.

- Uvijek isključite napajanje prije nego što počnete s radovima na instalaciji, održavanju ili popravci uređaja.
- Radove na instalaciji može obavljati isključivo osoblje koje je za to ovlašteno.
- Radovi na instalaciji se mogu obavljati u skladu s važećim propisima.
- Nemojte dirati elemente pod naponom (uključujući i svjetleće diode LED).
- Nemojte priključivati lampu na punjač dok je pod naponom. Prvo priključite lampu na punjač, a tek onda uključite punjač u mrežu.
- Nemojte instalirati uređaj na nestabilnoj ili klimavoj podlozi.
- Različiti materijali (podloge) zahtijevaju različite pribore za pričvršćivanje. Uvijek koristite tiple i vijake adekvatne za konkretnu vrstu podloge.
- Uvijek jako zavrnite vijake za pričvršćivanje uređaja za površinu.
- Nemojte prekoračiti dozvoljene temperature rada. Ako nije drugačije određeno, uređaj je prilagođen za rad u normalnim uslovima (temperatura okruženja +25°C).
- Za održavanje/čišćenje uređaja za unutrašnje primjene koristite suhu krpicu, bez ikakvih abrazivnih sredstava ili rastvarača. Izbjegavajte kontakt tečnosti sa električnim dijelovima.
- Navedena snaga i svjetlosni mlaz se može razlikovati za +/-5%.
- Ako imate bilo koje nedoumice vezane za instalaciju ili korišćenje uređaja, obratite se proizvođaču ili prodajnom mjestu.
- Aktuelne verzije uputstava za upotrebu elektrotehničkih proizvoda su dostupne na web-stranici distributera www.gtv.com.pl.

Garancija ne pokriva nedostatke koji su nastali uslijed instaliranja uređaja bez poštovanja uputstava, popravke ili modifikacija koje su vršila neovlašćena lica. Garancija ne pokriva nedostatke koji su nastali uslijed mehaničkog oštećenja i uslijed prenapona nastalih u električnoj mreži. Proizvođač ne snosi odgovornost za oštećenja koja su rezultat nepravilnog korišćenja uređaja (koje nije u skladu s ovim uputstvom). Bilo koja modifikacija konstrukcije ili tehničke specifikacije isključuje odgovornost proizvođača. Garancija se odnosi na djelovanje uređaja. Promjena parametara uslijed hemijskih i fizičkih procesa (staranje, promjena boje u žutu, nestanak boje, matiranje i sl.) ne podliježe garanciji.

Proizvod ispunjava zahtjeve određene u zakonodavstvu Evropske unije, uključujući prije svega Uredbu Evropskog parlamenta i Savjeta (UE) 2017/1369 od 4. jula 2017. g. o utvrđivanju okvira za označavanje energetske efikasnosti te propise koji je uvode u nacionalno pravo. Više informacija možete naći na web-stranici www.gtv.com.pl i izjavi o usklađenosti.

SR

Za pravilno korišćenje i bezbedno delovanje instalacije postupajte u skladu s uputstvima za upotrebu.

- Uvek isključite napajanje pre nego što počnete s radovima na instalaciji, održavanju ili popravci uređaja.
- Radove na instalaciji može da obavlja isključivo osoblje koje je za to ovlašćeno.
- Radovi na instalaciji se mogu obavljati u skladu s važećim propisima.
- Nemojte dirati elemente pod naponom (uključujući i svetleće diode LED).
- Nemojte priključivati lampu na punjač dok je pod naponom. Prvo priključite lampu na punjač, a tek onda uključite punjač u mrežu.
- Nemojte instalirati uređaj na nestabilnoj ili površini podložnoj klimanju.
- Različiti materijali (podloge) zahtevaju različite pribore za pričvršćivanje. Uvek koristite tiple i vijake adekvatne za konkretnu vrstu podloge.
- Uvek jako zavrnite vijake za pričvršćivanje uređaja za površinu.
- Nemojte prekoračiti dozvoljene temperature rada. Ako nije drugačije određeno, uređaj može da radi u normalnim uslovima (temperatura okruženja +25°C).
- Održavanje/čišćenje uređaja za unutrašnje korišćenje izvodite pomoću suve krpice, bez ikakvih abrazivnih sredstava ili rastvarača. Izbegavajte kontakt tečnosti s električnim delovima.
- Navedena snaga i svetlosni mlaz može se razlikovati za +/-5%.
- U slučaju da imate bilo koje nedoumice vezane za instalaciju ili korišćenje uređaja, obratite se proizvođaču ili prodajnom mestu.
- Aktuelne verzije uputstava za upotrebu elektrotehničkih proizvoda su dostupne na web-stranici distributera www.gtv.com.pl.

Garancija ne pokriva nedostatke koji su nastali usled instaliranja uređaja bez poštovanja uputstava, popravke ili modifikacija koje su vršila neovlašćena lica. Garancija ne pokriva nedostatke koji su nastali usled mehaničkog oštećenja i usled prenapona nastalih u električnoj mreži. Proizvođač ne snosi odgovornost za oštećenja koja su rezultat nepravilnog korišćenja uređaja (koje nije u skladu s ovim uputstvom). Bilo koja modifikacija konstrukcije ili tehničke specifikacije isključuje odgovornost proizvođača. Garancija se odnosi na delovanje uređaja. Promena parametara usled hemijskih i fizičkih procesa (staranje, promena boje u žutu, nestanak boje, matiranje i sl.) ne podležje garanciji.

Proizvod ispunjava zahteve određene u zakonodavstvu Evropske unije, uključujući pre svega Uredbu Evropskog parlamenta i Saveta (UE) 2017/1369 od 4. jula 2017. g. o utvrđivanju okvira za označavanje energetske efikasnosti te propise koji je uvode

MK

So cel da se obezbedi pravilna upotreba i bezbedno radoteње na instalacijata, sledete go upatstvoto za работа.

- Sekogash isklucete go napoljuvaneto pred da pocnete so instalacija, odrzuvanje ili popravki na uredot.
- Instalacijata moze da ja pravat samo soodvetno kvalifikuvani lica.
- Instalacijata treba da bide izvrsena vo soglasnost so vazhechite propisi.
- Da ne se dopiraat elementite pod napon [tuka i svetelchikite LED diodi].
- Svetelcheto telo ne sme da bide povrzano so napoljuvanje pod napon. Prvin, povrzete go svetelcheto telo so napoljuvaneto a potoa so elektrichen napon.
- Uredot ne sme da se montira na podloga koja e nestabilna ili podlozna na vibracii.
- Za razlicnite materijali (substrati) potrebni se razlicni servuzavcki elementi. Sekogash upotrebuvaite zavrtki i štipki koji se pogodni za vidot na podlogata.
- Ne ja nadminuvajte dovolenata работа температура. Osven ako ne e pomnaku navedeno, uredot e dizajniran da raboti vo normalni uslovi (temperatura +25 °C).
- Odrzuvanje/chisteње na uredot za vnatrešna upotreba treba da se izveduva so suva krpа bez upotreba na abrazivni materijali ili rastvoruvачi. Izbegnuvajte kontakt na tечноstа so elektricnite delovi.
- Dadenata moknost i prozračniot flux mogat da variraat +/-5%.
- Dokolu imate somenje povrzani so instalacijata ili upotrebatа na uredot, ve molime kontaktirajte go proizvođitelot ili prodajnoto mesto.
- Tekovnite verzii na upatstvoto za upotreba na elektro-tehnicnite proizvodi se dostapni na veb stranata na distributerot www.gtv.com.pl

Garancijata ne gi opfaka oштetuvanjaта nastanati pri instalacija na uredot, a ne se soglasni so upatstavata, popravките ili modifikacijata od strana na neovlasteni lica. Garancijata ne gi opfaka oштetuvanjaта nastanati poradi mehanicni oштetuvanja, kako i od причини povrzani so napoljuvачkata mreža. Proizvođitelot ne snosi odgovornost za oштetuvanja кои se rezultat na несоodvetno koristenje na uredot (nesoglasno so upatstvoto). Sekoja modifikacija na konstrukcijata ili tehnicnata specifikacija ja isklučuva odgovornosta na proizvođitelot. Garancijata se odnesuva na funkcioniranjeto na uredot. Promena na parametrite koji proizleguvaat od hemisnite ili fizicnite (stareenje, pokoluvanje, obeluvanje i sl.) procesi ne se opfateni so garancija.

Proizvođot gi ispolnuva baranjaта koji proizleguvaat od zakonodavstvoto na Evropskata Unija, posebno Regulativite na Evropskiot Parlament i Советot (EU) 2017/1369 od 4 juli 2017 godina za воспоставuvanje na енергетско obeležuvanje i одредбите za nejzino спроведување vo nacionalното zakonodavstvo. Poveќе информации moze da najдете na veb stranata www.gtv.com.pl i vo deklaracijata za soobraznost.

MO

Њn scopul de a asigura o utilizare corectă și o operare în siguranță a instalației, urmați instrucțiunile.

- Oприџ ѓntođdeauna alimentarea înainte de instalarea, ѓntreținerea sau repararea dispozitivului.
- Instalația poate fi efectuată exclusiv de către un personal calificat care deține autorizările necesare.
- Instalația trebuie efectuată ѓn conformitate cu reglementările ѓn vigoare.
- Nu atingeți elementele aflate sub tensiune (inclusiv diodele LED aprinse).
- Corpul de iluminat nu trebuie să fie conectat la o sursă de alimentare aflată sub tensiune electrică. Mai ѓntâi, conectați corpul de iluminat la sursa de alimentare și apoi sursa de alimentare la rețeaua electrică.
- Nu instalați dispozitivul pe un suport instabil sau supus la vibrații
- Diferite materiale (substraturi) necesită diferite tipuri de elemente de fixare. Utilizați ѓntođdeauna șuruburi și dibluri potrivite pentru tipul de substrat.
- Trebuie să strângeți ѓntođdeauna șuruburile de fixare a dispozitivului pe suprafață.
- Nu depășiți temperaturile de funcționare admise. Dacă nu se specifică altfel, dispozitivul este proiectat să funcționeze ѓn condiții normale (temperatura ambiantă +25 °C).
- ѓntreținerea/curățarea dispozitivelor de interior trebuie să fie realizată folosind o cârpă uscată, fără materiale abrazive sau solvenți. Trebuie evitat contactul lichidelor sau componentele electrice.
- Puterea și fluxul luminos pot varia +/-5%.
- ѓn caz de dubii cu privire la instalarea sau utilizarea dispozitivului, vă rugăm să contactați producătorul sau distribuitorul.
- Versiunile actuale ale instrucțiunilor de utilizare a produselor electrotehnice sunt disponibile pe site-ul distribuitorului www.gtv.com.pl

Garanția nu acoperă defectele care rezultă din instalarea dispozitivului ѓn neconformitate cu instrucțiunile, reparațiile sau modificarea acestuia de persoane neautorizate. Garanția nu acoperă defectele cauzate de deteriorările mecanice și supratensiunile care provin din rețeaua de alimentare electrică. Producătorul nu este răspunzător pentru daunele rezultate din utilizarea necorespunzătoare [care nu este ѓn concordanță cu aceste instrucțiuni] a dispozitivelor. Orice modificare a construcției sau specificației tehnice exclude răspunderea producătorului. Garanția se referă la funcționarea dispozitivului. Modificările parametrilor care rezultă din procese chimice sau fizice (îmbătrânire, îngălbenire, decolorare, ștergere, etc.) nu fac obiectul revendicărilor de garanție.

Produsul ѓndeplinește cerințele legislației Uniunii Europene, ѓn special Regulamentul Parlamentului European și al Consiliului (UE) 2017/1369 din 4 iulie 2017 de stabilire a unui cadru pentru etichetarea energetică și a regulamentelor de punere ѓn aplicare a acestuia ѓn legislația națională. Mai multe informații pot fi găsite pe site-ul www.gtv.com.pl și ѓn declarațiile de conformitate.

