

Rozdzielnica przenośna z zabezpieczeniami SPAMEL BOX SB-108805



Budowa symbolu zamówieniowego

SB-108805- S -54-K

S	Typ gniazda	Skośne*
		Wyposażenie dodatkowe
U	UPT	uchwyt
		uchwyt+podstawa z tworzywa
UPM		uchwyt+podstawa metalowa
Nr wykonania rozdzielnicy		
0010, 0020, 0030, 0040, 0050		
0060, 0110, 0120, 0130, 0140		
0160, 0170, 0180, 0190, 0200		
0210, 0260, 0270, 0280, 0290		

Istnieje możliwość zamówienia gniazd jednofazowych w wersji SCHUKO. Należy wtedy dopisać „-S”, np. SB-001705-...-S.

* Standardowo montowane są gniazda skośne. Można zamówić gniazda proste wpisując literę "P" zamiast "S".

54 - stopień ochrony IP54

K- kabel zasilający z wtyczką

PM- podstawa metalowa (wysokość 7 cm)

PT- podstawa z tworzywa (wysokość 5 cm)

Dane techniczne

Napięcie znamionowe	400/230 V (50 Hz)
Napięcie znamionowe izolacji U_i	500 V
Napięcie znamionowe udarowe wytrzymałalne U_{imp}	4 kV
Prąd znamionowy zestawu I_{nA}	16/32 A
Stopień ochrony	IP54
Klasa ochronności	II
Ilość modułów	10
Kabel zasilający z wtyczką	dla 16 A 5x2,5 mm ² długość 1,5 m * dla 32 A 5x6 mm ² długość 1,5 m *

Wymiary

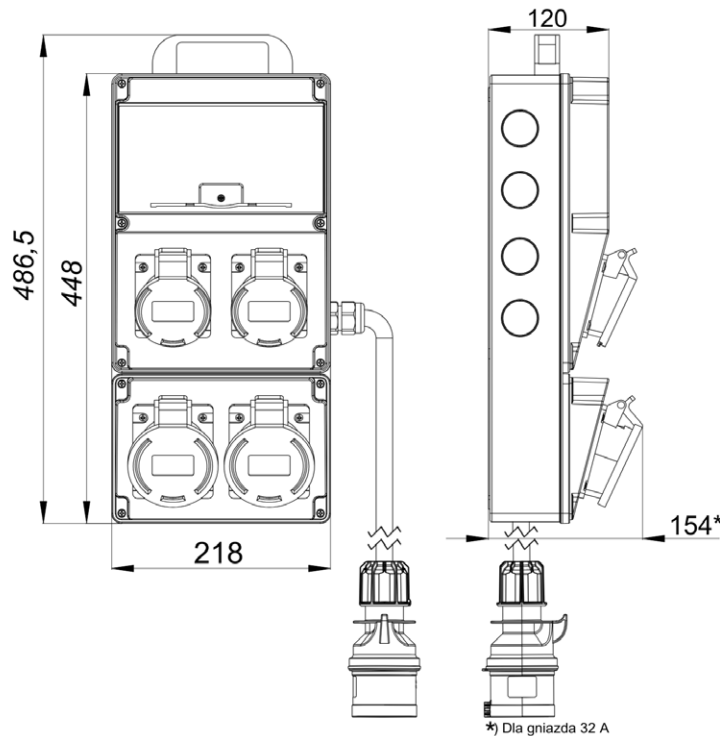

*) Dla gniazda 32 A

Wykonanie|Wykonania

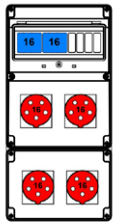

SB-108805-S0010-Z01

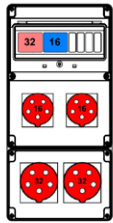

SB-108805-S0020-Z01

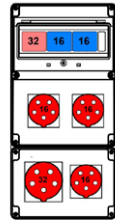

SB-108805-S0030-Z01

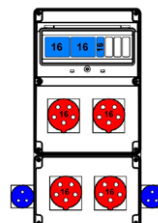

SB-108805-S0040-Z01

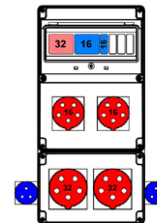

SB-108805-S0050-Z01

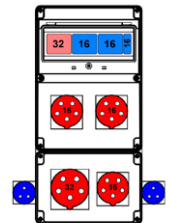

SB-108805-S0060-Z01

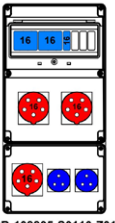

SB-108805-S0110-Z01

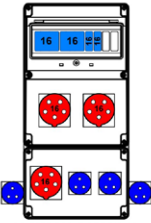

SB-108805-S0130-Z01

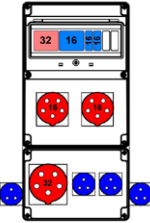

SB-108805-S0140-Z01

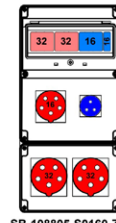

SB-108805-S0160-Z01



SB-108805-S0160-Z01

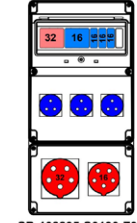

SB-108805-S0190-Z01

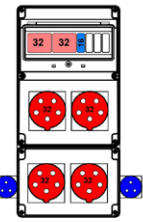

SB-108805-S0200-Z01

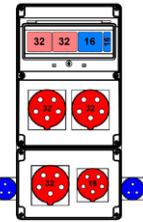

SB-108805-S0210-Z01

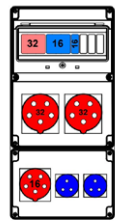

SB-108805-S0260-Z01



SB-108805-S0270-Z01

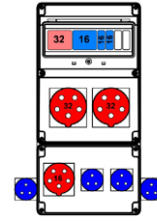

SB-108805-S0280-Z01

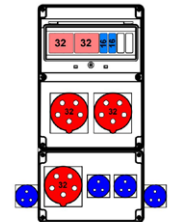

SB-108805-S0290-Z01



PT - podstawa z tworzywa (wysokość 5 cm)



PM - podstawa metalowa (wysokość 7 cm)