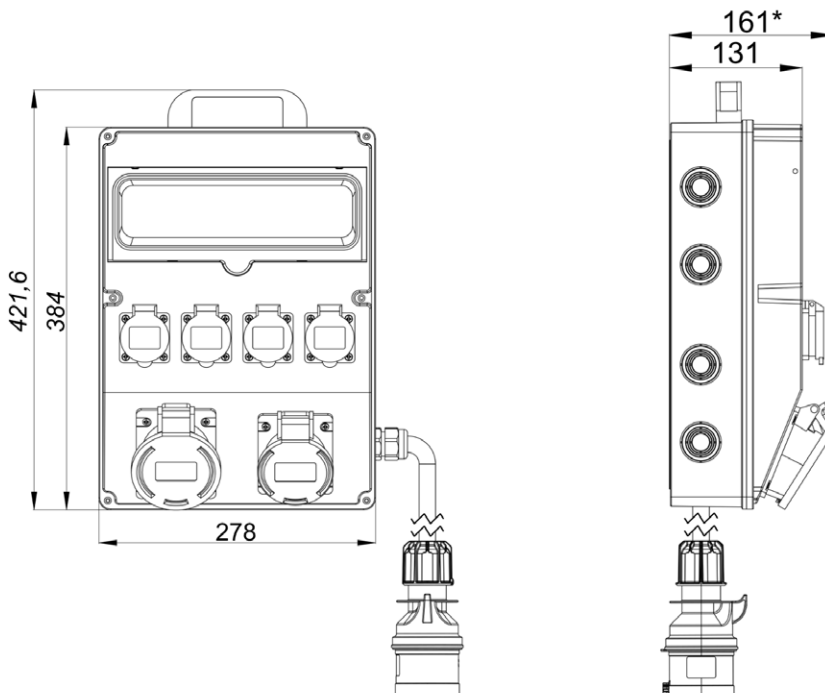

## Rozdzielnica przenośna z zabezpieczeniami SPAMEL BOX SB-129206

**Dane techniczne**

Napięcie znamionowe	400/230 V (50 Hz)
Napięcie znamionowe izolacji $U_i$	500 V
Napięcie znamionowe udarowe wytrzymałalne $U_{imp}$	4 kV
Prąd znamionowy zestawu $I_{nA}$	16/32 A
Stopień ochrony	IP54
Klasa ochronności	II
Ilość modułów	12
Kabel zasilający z wtyczką	dla 16 A 5x2,5 mm <sup>2</sup> długość 1,5 m * dla 32 A 5x6 mm <sup>2</sup> długość 1,5 m *

**Wymiary**

\*) Dla gniazda 32 A

**Budowa symbolu zamówieniowego**

<b>SB-129206-</b>	<b>S</b>	<input type="checkbox"/>	<b>-54-K</b>	<input type="checkbox"/>	
					Wyposażenie dodatkowe
					uchwyt
					<b>SW</b> stojak metalowy wysoki
					Nr wykonania rozdzielnicy
					<b>0010, 0020, 0030, 0040, 0050</b>
					<b>0060, 0100</b>
					Typ gniazda
	<b>S</b>				Skośne*

Istnieje możliwość zamówienia gniazd jednofazowych w wersji SCHUKO. Należy wtedy dopisać „-S”, np. SB-001705-...-S.

\* Standardowo montowane są gniazda skośne. Można zamówić gniazda proste wpisując literę "P" zamiast "S".

54 - stopień ochrony IP54

K- kabel zasilający z wtyczką

SW- stojak metalowy wysoki (wysokość 58 cm)

## Wykonanie|Wykonania

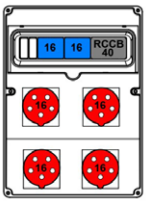

SB-129206-S0010-Z01

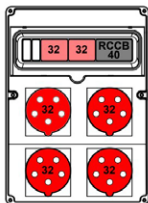

SB-129206-S0020-Z01

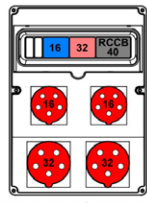

SB-129206-S0030-Z01

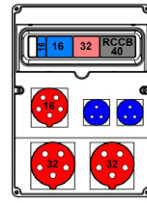

SB-129206-S0040-Z01

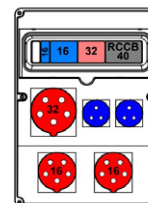

SB-129206-S0050-Z01

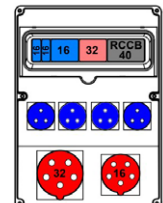

SB-129206-S0060-Z01

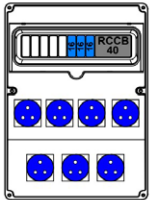

SB-129206-S0100-Z01



SW - stojak metalowy wysoki (wysokość 58 cm)