

22260237	<b>DATENBLATT</b>	
Gültig ab: 19.12.2023	<b>AB-C3-M12MS-(L*)PUR-M12FA</b>	

## Beschreibung

- Sensor/Aktor-Kabel, 3-polig, PUR schwarz
- Gerader M12-Stecker auf gewinkelte M12-Buchse



## Allgemeine Kennwerte

Polzahl	3
Umgebungstemperatur (Betrieb)	-25 bis +90 °C (Stecker/Buchse) -40 bis +80 °C (Kabel, fest verlegt) -25 bis +80 °C (Kabel, bewegt)
Schutzart	IP65, IP67, IP68
Kodierung	A-Standard
Anzugsdrehmoment	0,4 Nm (M12-Steckverbinder)
Steckzyklen	≥ 100

## Variante

Artikel	Beschreibung	Länge [m]	Bauform
22260237	AB-C3-M12MS-0,3PUR-M12FA	0,3	gerade - gewinkelt
22260238	AB-C3-M12MS-0,6PUR-M12FA	0,6	gerade - gewinkelt
22260239	AB-C3-M12MS-1,0PUR-M12FA	1,0	gerade - gewinkelt
22260669	AB-C3-M12MS-1,5PUR-M12FA	1,5	gerade - gewinkelt
22260240	AB-C3-M12MS-2,0PUR-M12FA	2,0	gerade - gewinkelt

## Ergänzender Hinweis

Datenblatt auch für abweichende Längen gültig. Alternative Längen auf Anfrage erhältlich.

## Elektrische Eigenschaften

Bemessungsspannung	250 V
Bemessungsstrom bei 40 °C	4 A
Überspannungskategorie	II
Verschmutzungsgrad	3

## Mechanische Eigenschaften

### Buchse, Stecker

Brennbarkeitsklasse nach UL 94	HB
Kontakt, Material	CuSn
Kontaktträger, Material	TPU GF
Kontaktoberfläche, Material	Ni / Au
Rändel, Material	Zinkdruckguss, vernickelt
Griffkörper, Material	TPU, schwer entflammbar, selbstverlöschend
Dichtung, Material	NBR

Ersteller: THLE3/PDP Freigegeben: IVSE1/PDP	Dokument: DB22260237DE Version: 05	Seite 1 von 3
--	---------------------------------------	---------------

22260237	<b>DATENBLATT</b>	
Gültig ab: 19.12.2023	<b>AB-C3-M12MS-(L*)PUR-M12FA</b>	

### Leitung

Kabelaufbau	3 x AWG22 / 42
Signalleitung, Leiteraufbau	42 x 0,10 mm
Leiterquerschnitt	0,34 mm <sup>2</sup> (Signalleitung)
Aderdurchmesser inkl. Isolierung	1,27 mm ±0,02 mm
Kabelaußendurchmesser	4,4 mm ±0,15 mm
Aderfarbe	braun, blau, schwarz
Mantelfarbe	schwarzgrau, ähnlich RAL 7021
Biegeradius	44 mm
Anzahl der Biegezyklen	10.000.000
Verfahrweg	10 m
Verfahrgeschwindigkeit	3 m/s
Beschleunigung	10 m/s <sup>2</sup>
Kabelgewicht	23 kg/km
Außenmantel, Material	PUR
Aderisolation, Material	PP
Isolationswiderstand	≥ 100 GΩ*km (bei 20 °C)
Leiterwiderstand	≤ 58 Ω/km (bei 20 °C)
Flammwidrigkeit	nach UL 758/1581 FT2 DIN EN 60332-2-2 (20 s)
Ölbeständigkeit	nach DIN EN 60811-2-1
Halogenfreiheit	nach DIN VDE 0472 Teil 815
Sonstige Eigenschaften	gut beständig gegen Säuren, Laugen und Lösemittel hydrolyse- und mikrobienbeständig bedingt UV beständig nach DIN EN ISO 4892-2-A, schleppkettentauglich, silikonfrei, frei von lackbenetzungsstörenden Substanzen

### Standard

Produktnorm, M12 Steckverbinder	IEC 61076-2-101
UL gelistet, E-File	E249137

Ersteller: THLE3/PDP Freigegeben: IVSE1/PDP	Dokument: DB22260237DE Version: 05	Seite 2 von 3
--	---------------------------------------	---------------

22260237	<b>DATENBLATT</b>	
Gültig ab: 19.12.2023	<b>AB-C3-M12MS-(L*)PUR-M12FA</b>	

### Technische Zeichnungen

Maßzeichnung

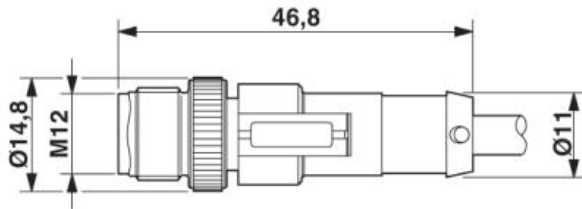

Stecker M12 x 1, gerade

Maßzeichnung

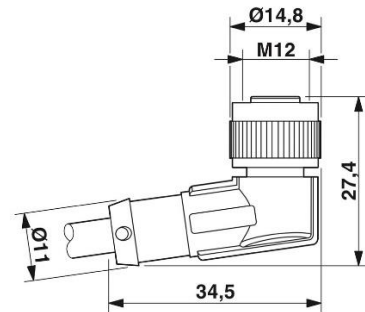

Buchse M12 x 1, gewinkelt

Polabbildung

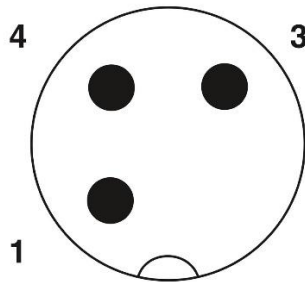

Polbild M12-Stecker, 3-polig, A-kodiert, Ansicht Stiftseite

Polabbildung

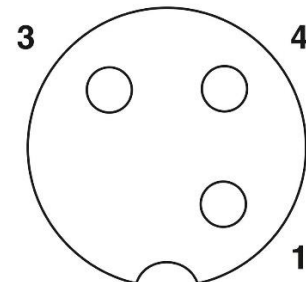

Polbild M12-Buchse, 3-polig, A-kodiert, Ansicht Buchsenseite

Schaltplan

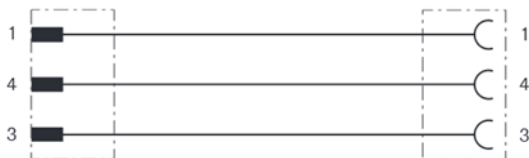

Kontaktbelegung des M12-Stecker und der M12-Buchse

Kabelquerschnitt

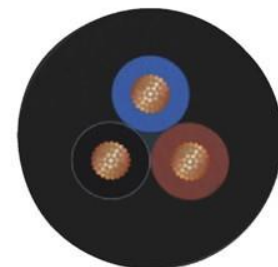

### Anwendungsgebiete

Für erhöhte mechanische Beanspruchung und raue Einsatzbedingungen

### Hinweis

Die Fotografien sind nicht maßstäblich und keine detailgetreuen Abbildungen der jeweiligen Produkte.

Ersteller: THLE3/PDP Freigegeben: IVSE1/PDP	Dokument: DB22260237DE Version: 05	Seite 3 von 3
--	---------------------------------------	---------------