

Karta charakterystyki technicznej

Zaciski nośne, wielofunkcyjne

Numery katalogowe: 1488560



Wielofunkcyjne zaciski nośne do montażu kabli, rur ochronnych i korytek kablowych. Mocowanie do wsporników stalowych przez przybijanie.



St stal

ZL Cynkowanie lamelowe (płatkowe)

Dane podstawow

Numery katalogowe	1488560
Typ	SK MULTI 3-8
Oznaczenie 1	Zacisk nośny
Oznaczenie 2	Wielofunkcyjny
Wytwórca	OBO
Wymiar	3-8mm
Kolor	cyjan
Materiał	Stal
Powierzchnia	Cynkowanie lamelowe (płatkowe)
Norma powierzchni	
Najmniejsza jednostka sprzedaży	100
Jednostka opakowania	Sztuk
Ciężar	0,95 kg
Jednostka wagi	kg/100 szt.

Karta charakterystyki technicznej

Zaciski nośne, wielofunkcyjne

Numery katalogowe: 1488560



Wymiary

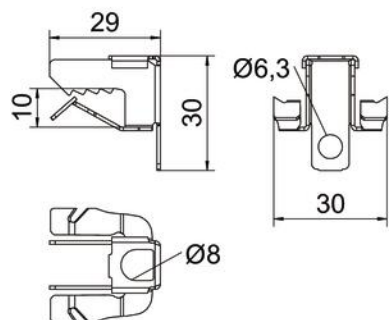

Długość	29 mm
Szerokość	30 mm
Wysokość	30 mm
Wymiar H	30 mm
Wymiar L	29 mm
Maß W	30 mm

Dane techniczne

Rodzaj połączenia/element przyłączeniowy	inne
Rodzaj mocowania	wtykowe
Obciążenie niszczące	1,2 kN
Grubość kołnierza F maks.	8 mm
Grubość kołnierza F min.	3 mm
Zawias ustawiany	brak
Zawias	brak