

Karta charakterystyki technicznej

Podkładka o dużej powierzchni A2

Numery katalogowe: 3403155



Podkładka o bardzo dużej średnicy zewnętrznej.
W przypadku połączeń na szynie montażowej MS 41, zalecamy średnicę zewnętrzną 40 mm.



A2	stal nierdzewna
2B	pusty, po obróbce

Dane podstawow

Numery katalogowe	3403155
Typ	WS M10 D30 A2
Oznaczenie 1	Podkładka
Wytwórca	OBO
Wymiar	M10,Ø30mm
Materiał	stal nierdzewna
Powierzchnia	pusty, po obróbce
Norma powierzchni	
Najmniejsza jednostka sprzedaży	100
Jednostka opakowania	Sztuk
Ciężar	0,592 kg
Jednostka wagi	kg/100 szt.
Ślad węglowy CO ₂ (GWP) od kołyski po bramę	0,0287 kg CO ₂ e / 1 Sztuka

Wymiary

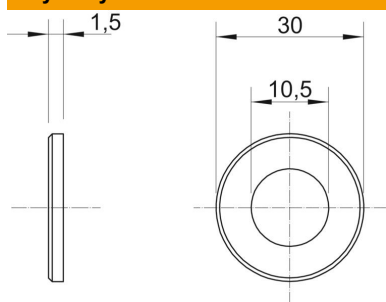

Grubość blachy	0,06 in
Wymiar D	1,18 in
Wymiar d	0,41 in
Wymiar d	10,5 mm
Wymiar d maks.	30 mm
Wymiar d min.	30 mm
Wymiar h	1,5 mm

Karta charakterystyki technicznej

Podkładka o dużej powierzchni A2

Numery katalogowe: 3403155



Dane techniczne

Gwint	M10
Bezhalogenowy	brak
Grubość materiału	1,5 mm