



WTNH

wkładki topikowe

przeznaczone są do zabezpieczania linii energetycznych
przed skutkami zwarć i przeciążeń





BUDOWA

- korpus wkładki jest wykonany ze steatytu,
- styki nożowe – wykonane z miedzi i pokryte srebrem,
- taśma topikowa – specjalny stop szczególnie odporny na starzenie i nie zmieniający parametrów wraz z upływem czasu.

Wkładki bezpiecznikowe oferowane przez Apator SA spełniają normy: PN-EN 60269-1:2010, IEC 60269-1

WYMIARY GABARYTOWE – WKŁADKI TOPIKOWE WTNH gG i gF WTNH 000 ÷ WTNH 3



Tabela 68. WYMIARY GABARYTOWE WKŁADEK TOPIKOWYCH WTNH gG/gL i gF

Wielkość	a	b	c	d	e	f	g	h	i
000	49	45	53	78,5	21	37	51	15,2	35
00	49	45	53	78,5	30	45	59	15,2	35
1C	68	62	70	135	30	45	64	15,2	40
1	68	62	70	135	50	50	62	20,2	40
2C	68	62	71	150	50	50	70	20,2	48
2	68	62	71	150	58	58	70	26,2	48
3C	68	62	71	150	58	58	84	26,2	60
3	68	62	71	150	68	68	84	32,2	60

Tabela 69. DANE TECHNICZNE DLA WTNH ZGODNE Z NORMĄ PN/EN 60269, IEC 60269

Wielkość	Prąd znamionowy	Napięcie znamionowe AC	Zdolność odłączeniowa	Częstotliwość
00 / 000	6 A – 100 A	500 V	120 kA~	45 – 62 Hz
1 / 1C	6 A – 250 A	500 V	120 kA~	45 – 62 Hz
2 / 2C	35 A – 400 A	500 V	120 kA~	45 – 62 Hz
3 / 3C	100 A – 630 A	500 V	120 kA~	45 – 62 Hz

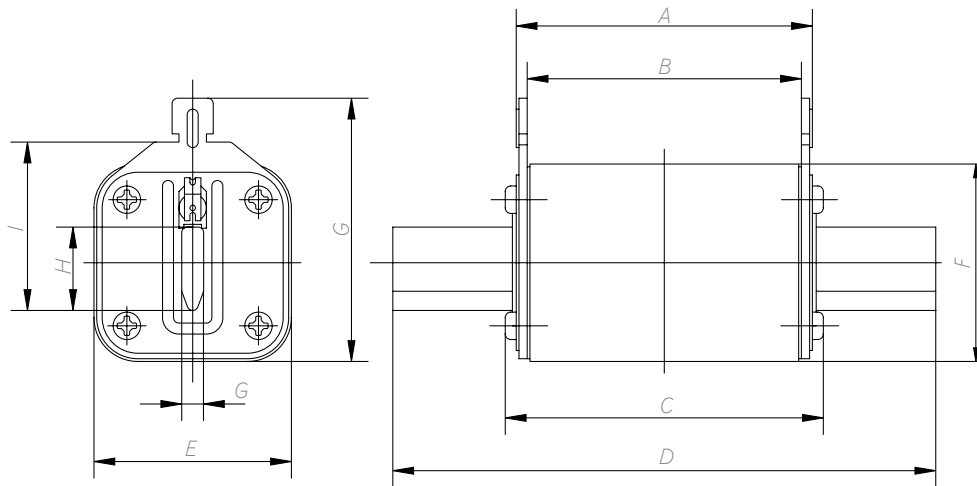
Wkładki topikowe WTNH gG/gL mogą być stosowane na napięcie stałe 250 V dla 000 i 00 oraz 440 V dla 1, 2, 3.
Zdolność odłączeniowa przy napięciu stałym (DC) dla 000, 00 wynosi 20 kA, dla 1, 2, 3 wynosi 25 kA.
Dla wkładek topikowych WTNH gF zdolność odłączeniowa wynosi AC 100 kA.

WKŁADKI TOPIKOWE WTNH gG/gL – TYP T

Tabela 70. WYKONANIA WTNH gG/gL TYP T

Prąd I _n	Wielkość	Szerokość wkładki	Nr artykułu	Pak.* (szt.)
2 A	000	21 mm	1115282100T	3 - 120
4 A	000		1115282101T	3 - 120
6 A	000		1115282102T	3 - 120
10 A	000		1115282103T	3 - 120
16 A	000		1115282104T	3 - 120
20 A	000		1115282105T	3 - 120
25 A	000		1115282106T	3 - 120
32 A	000		1115282107T	3 - 120
35 A	000		1115282108T	3 - 120
40 A	000		1115282109T	3 - 120
50 A	000		1115282110T	3 - 120
63 A	000		1115282111T	3 - 120
80 A	000		1115282112T	3 - 120
100 A	000		1115282113T	3 - 120
125 A	00		30 mm	1115282114T
160 A	00	1115282116T		3 - 60
6 A	1C	30 mm	1115282209T	3 - 36
10 A	1C		1115282210T	3 - 36
16 A	1C		1115282211T	3 - 36
20 A	1C		1115282212T	3 - 36
25 A	1C		1115282131T	3 - 36
32 A	1C		1115282132T	3 - 36
35 A	1C		1115282133T	3 - 36
40 A	1C		1115282134T	3 - 36
50 A	1C		1115282135T	3 - 36
63 A	1C		1115282136T	3 - 36
80 A	1C		1115282137T	3 - 36
100 A	1C		1115282138T	3 - 36
125 A	1C		1115282139T	3 - 36
160 A	1C		1115282140T	3 - 36
200 A	1		50 mm	1115282141T
224 A	1	1115282142T		3 - 36
250 A	1	1115282143T		3 - 36
25 A	2C	50 mm	1115282220T	3 - 30
32 A	2C		1115282221T	3 - 30
35 A	2C		1115282144T	3 - 30
40 A	2C		1115282145T	3 - 30
50 A	2C		1115282146T	3 - 30
63 A	2C		1115282147T	3 - 30
80 A	2C		1115282148T	3 - 30
100 A	2C		1115282149T	3 - 30
125 A	2C		1115282150T	3 - 30
160 A	2C		1115282151T	3 - 30
200 A	2C		1115282152T	3 - 30
224 A	2C		1115282153T	3 - 30
250 A	2C		1115282154T	3 - 30

* Pak. sposób pakowania wkładek np. (3 - 120) oznacza:
 – opakowanie jednostkowe – 3 sztuki
 – opakowanie zbiorcze (karton) – 120 sztuk

AC 500 V
 DC 250 V dla 000 i 00
 DC 440 V dla 1, 2, 3
 IEC/EN 60 269-1,-2, -2-1

Typ T (standard):
 - klapowy wskaźnik zadziałania od strony noża, uchwyty przewodzące prąd





Prąd I_n	Wielkość	Szerokość wkładki	Nr artykułu	Pak.* (szt.)
300 A	2	58 mm	1115282155T	3 - 30
315 A	2		1115282156T	3 - 30
355 A	2		1115282157T	3 - 30
400 A	2		1115282158T	3 - 30
80 A	3C	58 mm	1115282214T	3 - 24
100 A	3C		1115282159T	3 - 24
125 A	3C		1115282160T	3 - 24
160 A	3C		1115282161T	3 - 24
200 A	3C		1115282162T	3 - 24
224 A	3C		1115282163T	3 - 24
250 A	3C		1115282164T	3 - 24
300 A	3C		1115282165T	3 - 24
315 A	3C		1115282166T	3 - 24
355 A	3C		1115282167T	3 - 24
400 A	3C		1115282168T	3 - 24
425 A	3		1115282169T	3 - 24
500 A	3	68 mm	1115282170T	3 - 24
630 A	3		1115282171T	3 - 24

* Pak. sposób pakowania wkładek np. (3 - 120) oznacza:
 – opakowanie jednostkowe – 3 sztuki
 – opakowanie zbiorcze (karton) – 120 sztuk



WKŁADKI TOPIKOWE WTNH gG/gL TYP M

Tabela 71. WYKONANIA WTNH gG/gL TYP M

Prąd I_n	Wielkość	Szerokość wkładki	Nr artykułu	Pak.* (szt.)	
2 A	000	21 mm	1115282400T	3 - 120	
4 A	000		1115282401T	3 - 120	
6 A	000		1115282402T	3 - 120	
10 A	000		1115282403T	3 - 120	
16 A	000		1115282404T	3 - 120	
20 A	000		1115282405T	3 - 120	
25 A	000		1115282406T	3 - 120	
32 A	000		1115282407T	3 - 120	
35 A	000		1115282408T	3 - 120	
40 A	000		1115282409T	3 - 120	
50 A	000		1115282410T	3 - 120	
63 A	000		1115282411T	3 - 120	
80 A	000		1115282412T	3 - 120	
100 A	000		1115282413T	3 - 120	
125 A	00		30 mm	1115282414T	3 - 60
160 A	00			1115282416T	3 - 60
25 A	1C	1115282431T		3 - 36	
32 A	1C	1115282432T		3 - 36	
35 A	1C	30 mm	1115282433T	3 - 36	
40 A	1C		1115282434T	3 - 36	
50 A	1C		1115282435T	3 - 36	
63 A	1C		1115282436T	3 - 36	
80 A	1C		1115282437T	3 - 36	
100 A	1C		1115282438T	3 - 36	
125 A	1C		1115282439T	3 - 36	
160 A	1C		1115282440T	3 - 36	

AC 500 V
 DC 250 V dla 000 i 00
 DC 440 V dla 1, 2, 3
 IEC/EN 60 269-1,-2, -2-1

Typ M:
 – wskaźnik zadziałania centralny, na środku korpusu.



Prąd I_n	Wielkość	Szerokość wkładki	Nr artykułu	Pak.* (szt.)	
200 A	1	50 mm	1115282441T	3 - 36	
224 A	1		1115282442T	3 - 36	
250 A	1		1115282443T	3 - 36	
25 A	2C	50 mm	1115282420T	3 - 30	
32 A	2C		1115282421T	3 - 30	
35 A	2C		1115282444T	3 - 30	
40 A	2C		1115282445T	3 - 30	
50 A	2C		1115282446T	3 - 30	
63 A	2C		1115282447T	3 - 30	
80 A	2C		1115282448T	3 - 30	
100 A	2C		1115282449T	3 - 30	
125 A	2C		1115282450T	3 - 30	
160 A	2C		1115282451T	3 - 30	
200 A	2C		1115282452T	3 - 30	
224 A	2C		1115282453T	3 - 30	
250 A	2C		1115282454T	3 - 30	
300 A	2		58 mm	1115282455T	3 - 30
315 A	2			1115282456T	3 - 30
355 A	2	1115282457T		3 - 30	
400 A	2	1115282458T		3 - 30	
80 A	3C	58 mm	1115282422T	3 - 24	
100 A	3C		1115282459T	3 - 24	
125 A	3C		1115282460T	3 - 24	
160 A	3C		1115282461T	3 - 24	
200 A	3C		1115282462T	3 - 24	
224 A	3C		1115282463T	3 - 24	
250 A	3C		1115282464T	3 - 24	
300 A	3C		1115282465T	3 - 24	
315 A	3C		1115282466T	3 - 24	
355 A	3C		1115282467T	3 - 24	
400 A	3C		1115282468T	3 - 24	
425 A	3		68 mm	1115282469T	3 - 24
500 A	3			1115282470T	3 - 24
630 A	3			1115282471T	3 - 24

* Pak. sposób pakowania wkładek np. (3 - 120) oznacza:

- opakowanie jednostkowe - 3 sztuki
- opakowanie zbiorcze (karton) - 120 sztuk



Tabela 72. DANE TECHNICZNE WTNH gG

Wielkość	I_n	I_{max} dla $t \leq n \times \text{godz.} (I_2)$				I_{max} dla 0,2s		I_{max} dla 0,4s		I_{max} dla 5s		I_{max} dla $t \leq n \times \text{godz.} (I_2)$		
	[A]	[A]	godz.	k	[A]	k	[A]	k	[A]	k	[A]	sec	k	
000	2	4,2	1	2,1	18	9,0	14,8	7,4	8,6	4,3	4	4000	2,0	
000	4	8,4	1	2,1	35,4	8,9	29,5	7,4	17,2	4,3	8	4000	2,0	
000	6	11,4	1	1,9	42,6	7,1	35,2	5,9	22	3,7	12	3000	2,0	
000	10	19	1	1,9	69,3	6,9	59,4	5,9	39,4	3,9	20	3000	2,0	
000	16	25,6	1	1,6	106,7	6,7	92,1	5,8	58,6	3,7	32	2000	2,0	
000	20	32	1	1,6	165	8,3	132	6,6	80,8	4,0	40	800	2,0	
000	25	40	1	1,6	209	8,4	172	6,9	101,2	4,0	50	700	2,0	
000	32	51,2	1	1,6	242	7,6	203,5	6,4	126	3,9	64	450	2,0	
000	35	56	1	1,6	324	9,3	274	7,8	162	4,6	70	350	2,0	
000	40	64	1	1,6	357,5	8,9	302,8	7,6	184,4	4,6	80	700	2,0	



Wielkość	I_n	I_{max} dla $t \leq n \times \text{godz.} (I_2)$			I_{max} dla 0,2s		I_{max} dla 0,4s		I_{max} dla 5s		I_{max} dla $t \leq n \times \text{godz.} (I_2)$		
	[A]	[A]	godz.	k	[A]	k	[A]	k	[A]	k	[A]	sec	k
000	50	80	1	1,6	474	9,5	407	8,1	237	4,7	100	1000	2,0
000	63	100,8	1	1,6	603	9,6	506	8,0	299	4,7	126	1000	2,0
000	80	128	2	1,6	760	9,5	668	8,4	365	4,6	160	800	2,0
000	100	160	2	1,6	1134	11,3	964	9,6	551	5,5	200	800	2,0
00	125	200	2	1,6	1346	10,8	1190	9,5	692	5,5	250	1000	2,0
00	160	256	2	1,6	1760	11,0	1490	9,3	854	5,3	320	900	2,0
1c	6	11,4	1	1,9	42,6	7,1	35,2	5,9	22	3,7	12	3000	2,0
1c	10	19	1	1,9	69,3	6,9	59,4	5,9	39,4	3,9	20	3000	2,0
1c	16	25,6	1	1,6	106,7	6,7	92,1	5,8	58,6	3,7	32	2000	2,0
1c	20	32	1	1,6	165	8,3	132	6,6	80,8	4,0	40	800	2,0
1	25	40	1	1,6	209	8,4	172	6,9	101,2	4,0	50	700	2,0
1	32	51,2	1	1,6	242	7,6	203,5	6,4	126	3,9	64	450	2,0
1	35	56	1	1,6	324	9,3	274	7,8	162	4,6	70	350	2,0
1	40	64	1	1,6	357,5	8,9	302,8	7,6	184,4	4,6	80	700	2,0
1	50	80	1	1,6	474	9,5	407	8,1	237	4,7	100	1000	2,0
1	63	100,8	1	1,6	603	9,6	506	8,0	299	4,7	126	1000	2,0
1	80	128	2	1,6	760	9,5	668	8,4	365	4,6	160	800	2,0
1	100	160	2	1,6	1134	11,3	964	9,6	551	5,5	200	800	2,0
1	125	200	2	1,6	1346	10,8	1190	9,5	692	5,5	250	1000	2,0
1	160	256	2	1,6	1760	11,0	1490	9,3	854	5,3	320	900	2,0
1	200	320	3	1,6	2200	11,0	1870	9,4	1100	5,5	400	1000	2,0
1	224	358,4	3	1,6	2640	11,8	2250	10,0	1320	5,9	448	1100	2,0
1	250	400	3	1,6	2915	11,7	2530	10,1	1485	5,9	500	1000	2,0
2c	25	40	1	1,6	209	8,4	172	6,9	101,2	4,0	50	700	2,0
2c	32	51,2	1	1,6	242	7,6	203,5	6,4	126	3,9	64	450	2,0
2c	35	56	1	1,6	324	9,3	274	7,8	162	4,6	70	350	2,0
2c	40	64	1	1,6	357,5	8,9	302,8	7,6	184,4	4,6	80	700	2,0
2c	50	80	1	1,6	474	9,5	407	8,1	237	4,7	100	1000	2,0
2	63	100,8	1	1,6	603	9,6	506	8,0	299	4,7	126	1000	2,0
2	80	128	2	1,6	760	9,5	668	8,4	365	4,6	160	800	2,0
2	100	160	2	1,6	1134	11,3	964	9,6	551	5,5	200	800	2,0
2	125	200	2	1,6	1346	10,8	1190	9,5	692	5,5	250	1000	2,0
2	160	256	2	1,6	1760	11,0	1490	9,3	854	5,3	320	900	2,0
2	200	320	3	1,6	2200	11,0	1870	9,4	1100	5,5	400	1000	2,0
2	224	358,4	3	1,6	2640	11,8	2250	10,0	1320	5,9	448	1100	2,0
2	250	400	3	1,6	2915	11,7	2530	10,1	1485	5,9	500	1000	2,0
2	300	480	3	1,6	3960	13,2	3400	11,3	1890	6,3	600	2000	2,0
2	315	504	3	1,6	3960	12,6	3400	10,8	1890	6,0	630	1500	2,0
2	355	568	3	1,6	4480	12,6	3820	10,8	2270	6,4	710	1500	2,0
2	400	640	3	1,6	5060	12,7	4380	11,0	2570	6,4	800	1400	2,0
3c	80	128	2	1,6	760	9,5	668	8,4	365	4,6	160	800	2,0
3c	100	160	2	1,6	1134	11,3	964	9,6	551	5,5	200	800	2,0
3c	125	200	2	1,6	1346	10,8	1190	9,5	692	5,5	250	1000	2,0
3	160	256	2	1,6	1760	11,0	1490	9,3	854	5,3	320	900	2,0
3	200	320	3	1,6	2200	11,0	1870	9,4	1100	5,5	400	1000	2,0
3	224	358,4	3	1,6	2640	11,8	2250	10,0	1320	5,9	448	1100	2,0
3	250	400	3	1,6	2915	11,7	2530	10,1	1485	5,9	500	1000	2,0
3	300	480	3	1,6	3960	13,2	3400	11,3	1890	6,3	600	2000	2,0
3	315	504	3	1,6	3960	12,6	3400	10,8	1890	6,0	630	1500	2,0
3	355	568	3	1,6	4480	12,6	3820	10,8	2270	6,4	710	1500	2,0
3	400	640	3	1,6	5060	12,7	4380	11,0	2570	6,4	800	1400	2,0
3	425	680	3	1,6	5060	11,9	4380	10,3	2570	6,0	850	1000	2,0
3	500	800	4	1,6	6890	13,8	5890	11,8	3350	6,7	1000	2000	2,0
3	630	1008	4	1,6	8850	14,0	7780	12,3	4540	7,2	1260	2000	2,0

CHARAKTERYSTYKI CZASOWO-PRĄDOWE WTNH 6 A - 630 A gG

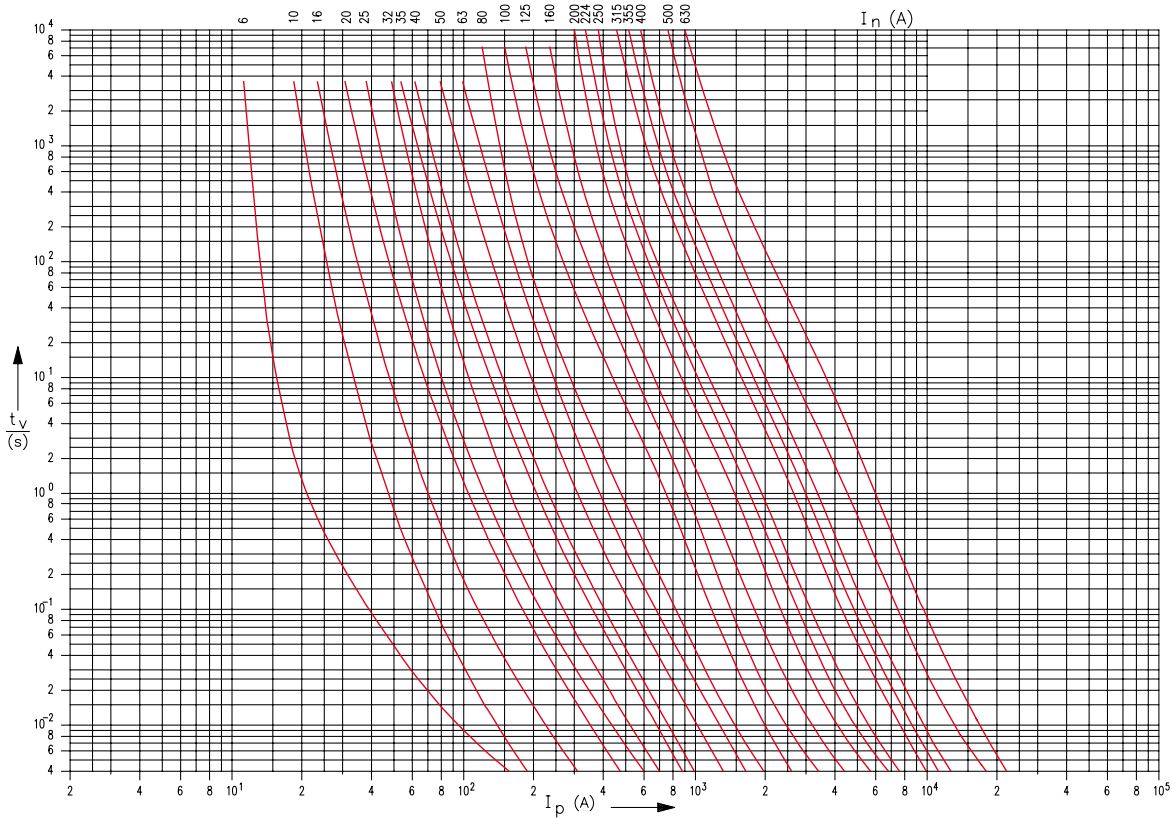

WTNH gG/gL

CHARAKTERYSTYKI PRĄDU OGRANICZONEGO gG



Tabela 73. MAKSYMALNE STRATY MOCY W [W] WTNH gG 500 V

[A]	NH gG M 500 V							
	000 gG	00 gG	1C gG	1 gG	2C gG	2 gG	3C gG	3 gG
2	0,7	0,7						
4	1,7	1,7						
6	1,4	1,4	1,8					
10	1,1	1,1	1,4					
16	1,7	1,7	2,2	2,8				
20	1,8	1,8	2,3	4,3				
25	2,2	2,2	2,9	3,8	2,8			
32	3,2	3,2	4,5	4,9	4,3			
35	2,9	2,9	3,9	4,3	3,8			
40	3,5	3,5	5,1	5,9	4,9			
50	3,5	3,5	4,5	6,7	4,3			
63	4,6	4,6	6,1	8,2	5,9	5,9	5,9	
80	5,6	5,5	6,9	9,3	6,7	6,7	6,7	
100	7,1	6,8	8,5	12,5	8,2	8,1	8,1	
125		7,8	9,6	15,9	9,3	9,2	9,2	
160		10,9	12,8	18,4	12,5	12,4	12,4	12,7
200				20,4	15,9	15,8	15,8	16,2
224					18,4	18,2		18,5
250					20,4	20,2	20,2	20,5
315						25,0	25,0	25,3
355						29,5	29,5	29,7
400						33,5	33,5	34,7
500								40,6
630								54,0

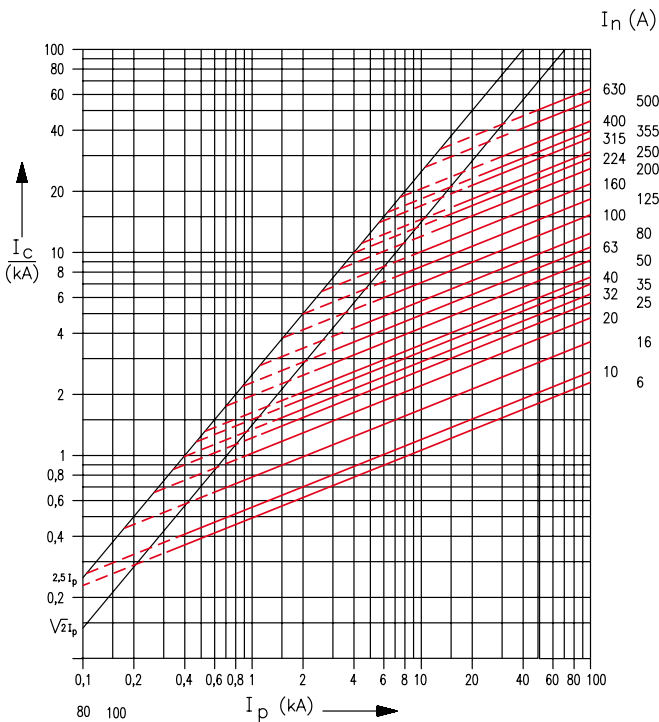

CHARAKTERYSTYKI CZASOWO-PRĄDOWE PASMOWE WTNH 2 A – 1250 A gG

WTNH gG/gL

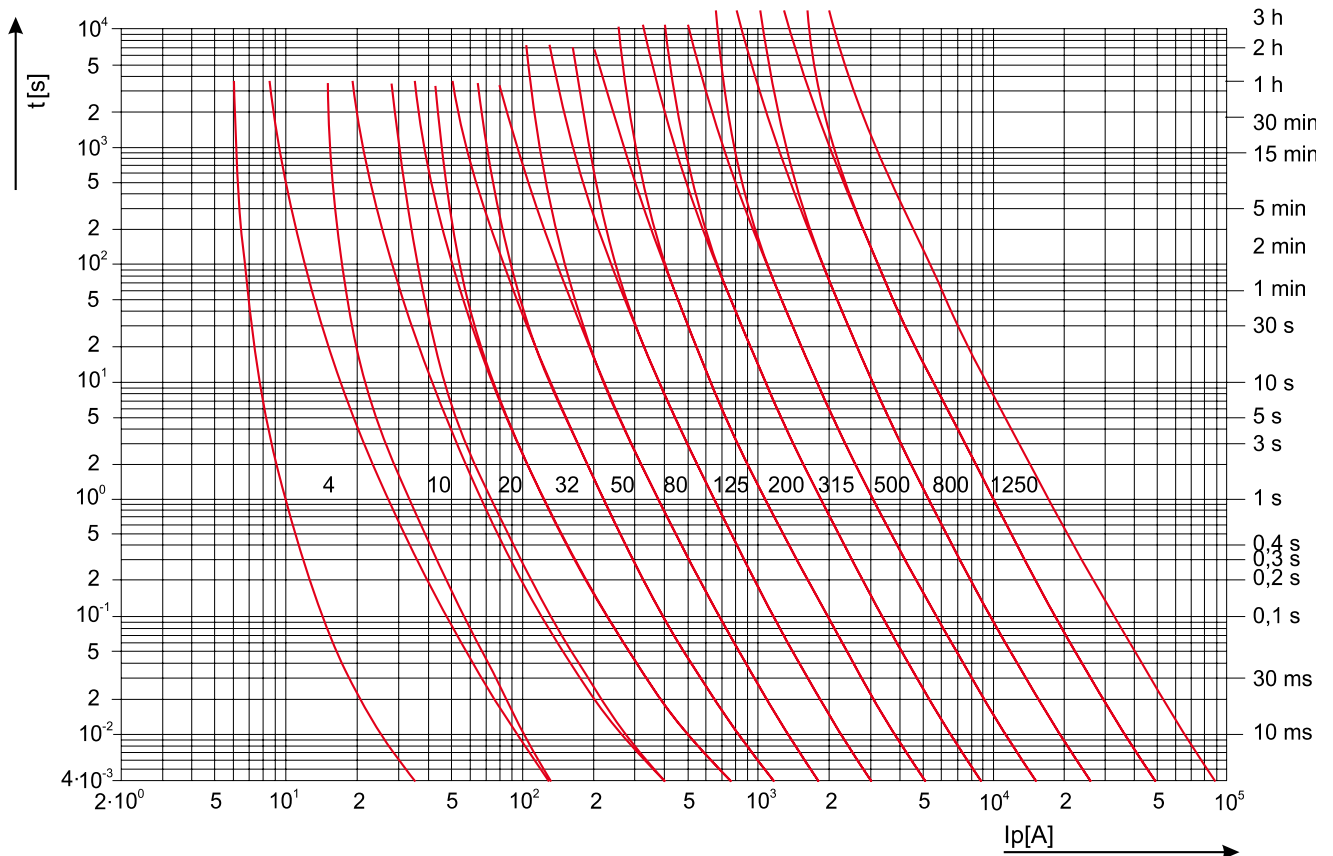
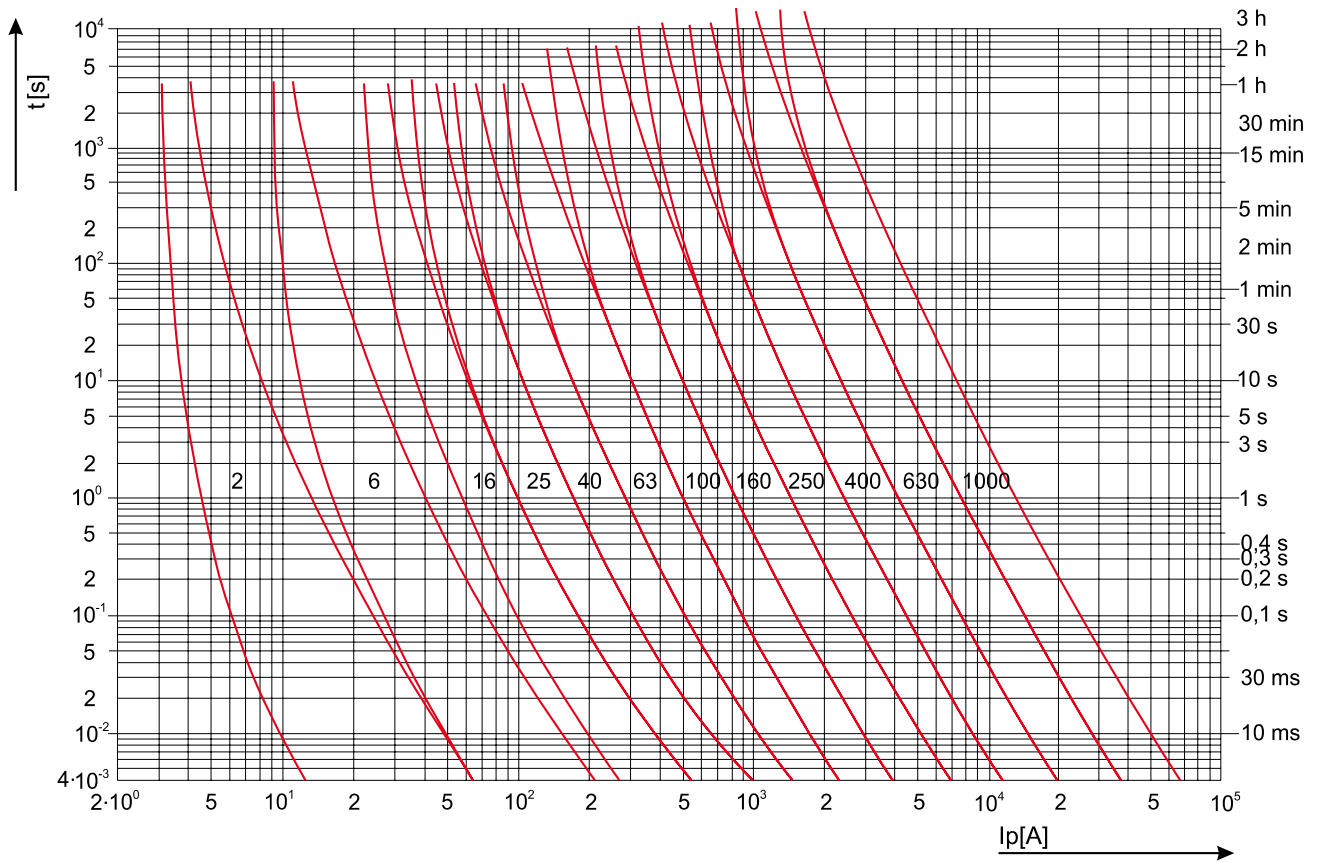

WKŁADKI TOPIKOWE WTNH – gF „SZYBKIE” 500 V~

Tabela 74. WYKONANIA WTNH gF TYP T

Prąd I _n	Wielkość	Szerokość wkładki	Nr artykułu	Pak.* (szt.)
10 A	00	30 mm	1115282303T	3 - 60
16 A	00		1115282304T	3 - 60
20 A	00		1115282305T	3 - 60
25 A	00		1115282306T	3 - 60
32 A	00		1115282307T	3 - 60
35 A	00		1115282308T	3 - 60
40 A	00		1115282309T	3 - 60
50 A	00		1115282310T	3 - 60
63 A	00		1115282311T	3 - 60
80 A	00		1115282312T	3 - 60
100 A	00		1115282313T	3 - 60
125 A	00		1115282314T	3 - 60
160 A	00		1115282316T	3 - 60
25 A	1		50 mm	1115282331T
32 A	1	1115282332T		3 - 36
35 A	1	1115282333T		3 - 36
40 A	1	1115282334T		3 - 36
50 A	1	1115282335T		3 - 36
63 A	1	1115282336T		3 - 36
80 A	1	1115282337T		3 - 36
100 A	1	1115282338T		3 - 36
125 A	1	1115282339T		3 - 36
160 A	1	1115282340T		3 - 36
200 A	1	1115282341T		3 - 36
224 A	1	1115282342T		3 - 36
250 A	1	1115282343T		3 - 36
224 A	2	58 mm		1115282353T
250 A	2		1115282354T	3 - 30
315 A	2		1115282356T	3 - 30
355 A	2		1115282357T	3 - 30
400 A	3	68 mm	1115282368T	3 - 24
500 A	3		1115282370T	3 - 24
630 A	3		1115282371T	3 - 24

* Pak. sposób pakowania wkładek np. (3 - 120) oznacza:

- opakowanie jednostkowe – 3 sztuki
- opakowanie zbiorcze (karton) – 120 sztuk

AC 500 V
IEC/EN 60 269

Typ T (standard):

- klapkowy wskaźnik zadziałania,
- uchwyty przewodzące prąd.





Tabela 75. DANE TECHNICZNE WTNH gF

Wielkość	I_n	I_{max} dla $t \leq n \times \text{godz.} (I_2)$			I_{max} dla 0,2s		I_{max} dla 0,4s		I_{max} dla 5s		I_{max} dla $t \leq n \times \text{godz.} (I_2)$		
	[A]	[A]	godz.	k	[A]	k	[A]	k	[A]	k	[A]	sec	k
00	10	16	1	1,6	50,8	5,1	43,2	4,3	28,1	2,8	20	1100	2
00	16	25,6	1	1,6	82,1	5,1	73,4	4,6	51,8	3,2	32	970	2
00	20	32	1	1,6	113,4	5,7	97,2	4,9	65,8	3,3	40	620	2
00	25	40	1	1,6	151,2	6,0	124,2	5,0	86,4	3,5	50	650	2
00	32	51,2	1	1,6	174,6	5,5	152,8	4,8	98,6	3,1	64	700	2
00	35	56	1	1,6	183,6	5,2	162	4,6	103,6	3,0	70	620	2
00	40	64	1	1,6	212	5,3	184,2	4,6	123,6	3,1	80	580	2
00	50	80	1	1,6	270	5,4	232,2	4,6	151,2	3,0	100	400	2
00	63	100,8	1	1,6	410,4	6,5	345,6	5,5	205,2	3,3	126	380	2
00	80	128	2	1,6	518,4	6,5	453,6	5,7	291,6	3,6	160	700	2
00	100	160	2	1,6	756	7,6	637,2	6,4	388,8	3,9	200	950	2
00	125	200	2	1,6	918	7,3	788,4	6,3	496,8	4,0	250	1240	2
00	160	256	2	1,6	1242	7,8	993,6	6,2	626,4	3,9	320	850	2
1	25	40	1	1,6	148,7	5,9	123,6	4,9	88,2	3,5	50	650	2
1	32	51,2	1	1,6	176,2	5,5	154,7	4,8	102,5	3,2	64	700	2
1	35	56	1	1,6	185,4	5,3	164,2	4,7	106,8	3,1	70	620	2
1	40	64	1	1,6	217	5,4	188,1	4,7	128,4	3,2	80	580	2
1	50	80	1	1,6	281	5,6	235,9	4,7	162,4	3,2	100	400	2
1	63	100,8	1	1,6	425,6	6,8	338,2	5,4	211,4	3,4	126	380	2
1	80	128	2	1,6	528	6,6	455,2	5,7	296,8	3,7	160	700	2
1	100	160	2	1,6	748	7,5	641,4	6,4	395,2	4,0	200	950	2
1	125	200	2	1,6	931	7,4	793,4	6,3	504,3	4,0	250	1240	2
1	160	256	2	1,6	1228	7,7	1002	6,3	641	4,0	320	850	2
1	200	320	3	1,6	1543	7,7	1274	6,4	777,6	3,9	400	800	2
1	224	358,4	3	1,6	1736	7,8	1425,6	6,4	918	4,1	448	800	2
1	250	400	3	1,6	1944	7,8	1674	6,7	1026	4,1	500	900	2
2	224	358,4	3	1,6	1736	7,8	1425,6	6,4	918	4,1	448	800	2
2	250	400	3	1,6	1944	7,8	1674	6,7	1026	4,1	500	900	2
2	315	504	3	1,6	2484	7,9	2096	6,7	1274	4,0	630	900	2
2	355	568	3	1,6	3048	8,6	2635	7,4	1610	4,5	710	1100	2
3	400	640	3	1,6	3508	8,8	3067	7,7	1858	4,6	800	1200	2
3	500	800	4	1,6	3950	7,9	3510	7,0	2160	4,3	1000	1100	2
3	630	1008	4	1,6	5540	8,8	4774	7,6	3024	4,8	1260	2000	2

CHARAKTERYSTYKI CZASOWO-PRĄDOWE WTNH 16 A - 630 A gF

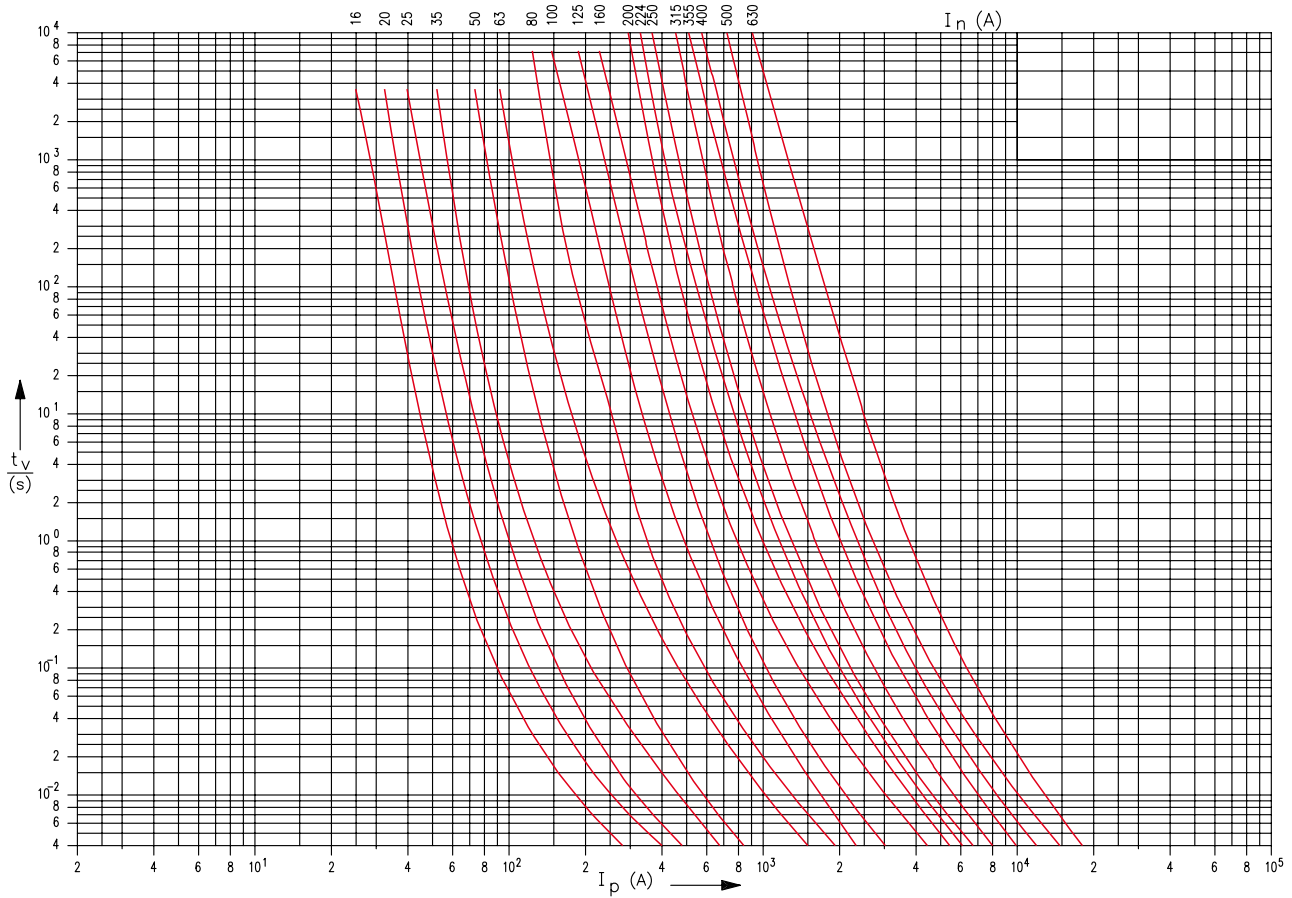

CHARAKTERYSTYKI PRĄDU OGRANICZONEGO gF

Tabela 76. MAKSYMALNE STRATY MOCY W [W]
WTNH gF (SZYBKIE) 500 V~

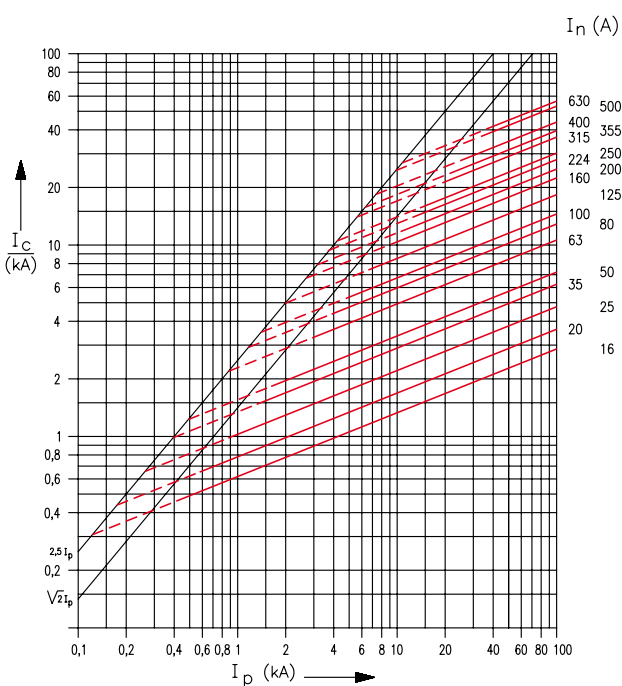

I rated A	Wielkość			
	00	1	2	3
16	3,0	3,8	4,1	
20	3,3	4,2	4,4	
25	3,5	4,4	4,7	
32				
35	4,5	5,7	6,0	
40				
50	6,2	7,8	8,2	
63	6,9	8,9	9,4	
80	6,4	7,6	7,9	8,0
100	8,6	10,3	10,3	10,4
125	9,7	11,6	11,6	11,6
160	11,9	14,3	14,3	14,0
200		18,8	19,3	18,7
224		20,2	20,7	19,9
250		22,7	23,2	22,1
315			27,6	30,2
355			30,6	34,7
400			34,1	39,8
500				49,4
630				56,3



CHARAKTERYSTYKI PASMOWE gF

WTNH gF

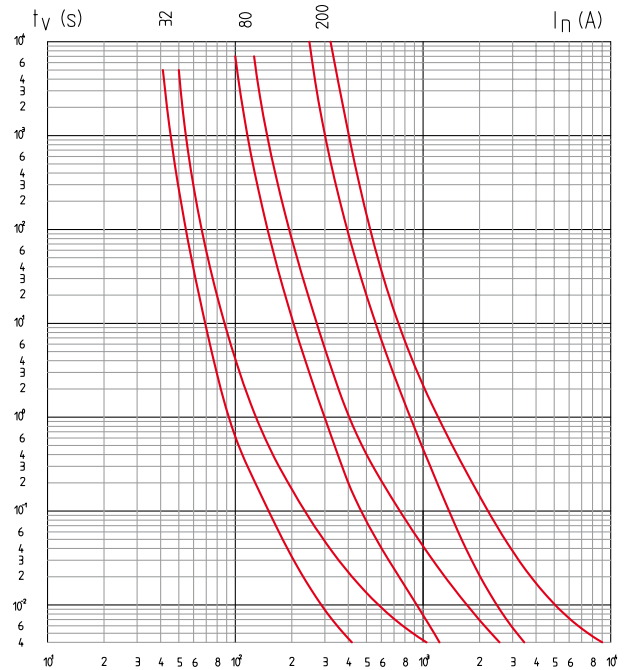
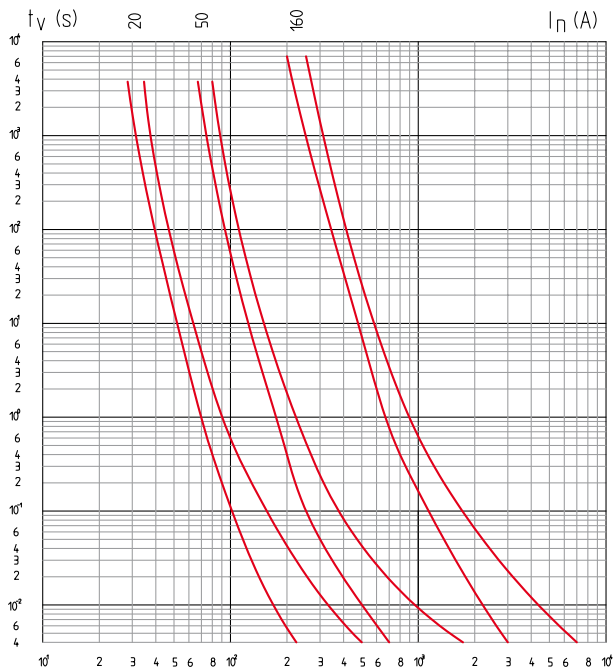
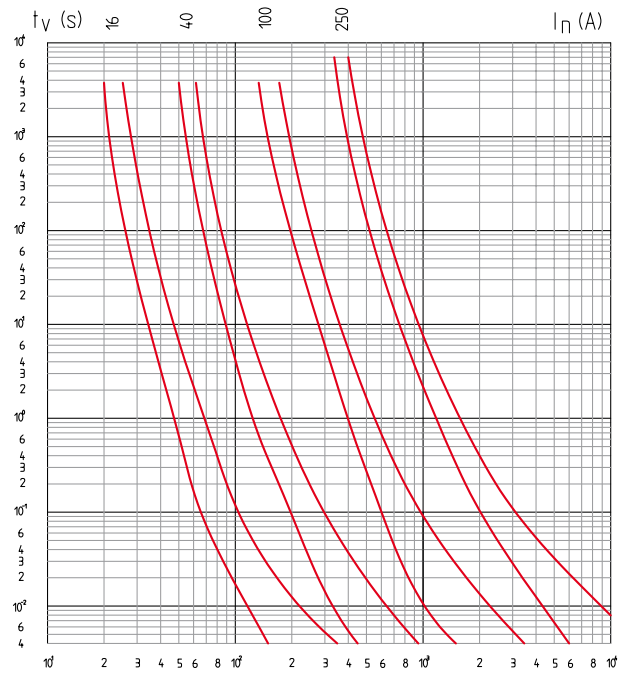
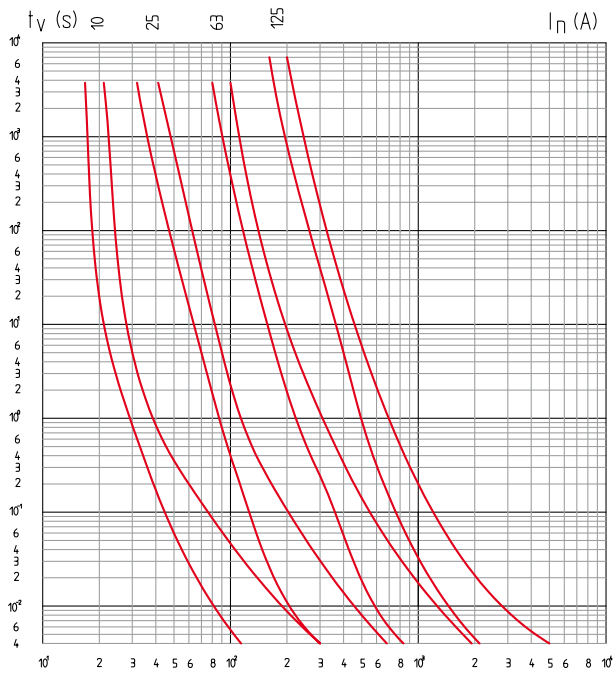

UCHWYT UNIWERSALNY DO WYJMOWANIA WKŁADEK TOPIKOWYCH WTNH

Wielkości 00, 1, 2, 3 wg DIN 43.620 cz.1

Uchwyt zapewnia bezproblemowe wyjęcie wkładki topikowej z „tradycyjnej” podstawy bezpiecznikowej, a także z podstawy bezpiecznikowej listwowej.

Dzięki wyposażeniu uchwytu bezpiecznikowego w jakościowo dobrą ochronę przedramienia (ognioodporny, przeciwporażeniowy rękaw), osoba obsługująca otrzymuje dodatkową ochronę przed skutkami działania tuku elektrycznego.

Wykonanie	Nr artykułu	Pak.
Uchwyt do WT 00, 1, 2, 3	1115282186T	10
Uchwyt z rękawem ochronnym	1115282187T	10

ZWIERACZE NOŻOWE

Wymiary odpowiednio do HD 630 21 S2 / DIN 43 620. Wykonanie standardowe: miedź posrebrzana

Wykonanie	Nr artykułu	Pak.
Zwieracz nożowy wlk 00-160 A	1115282188T	3
Zwieracz nożowy wlk 1-250 A	1115282189T	3
Zwieracz nożowy wlk 2-400 A	1115282190T	3
Zwieracz nożowy wlk 3-630 A	1115282191T	3



Uchwyt do WT z rękawem ochronnym



Uchwyt do WT



Zwieracz nożowy

SPOSÓB ZAMAWIANIA

Zamawianie wkładek WTNH

	1	80 A	1115282137T	
Wielkość				
Prąd				
Nr artykułu				
Ilość zamawianych opakowań (1 opakowanie zawiera 3 sztuki)				

UWAGA: Producent zastrzega sobie prawo wprowadzania zmian bez powiadomienia.
Aparaty przeznaczone są do obsługi przez wykwalifikowany personel