

LIGHT STEP

NEO PIR PT

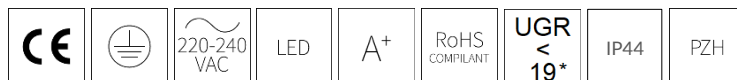

PL

LIGHT STEP NEO PIR PT jest to oprawa ze zintegrowanym źródłem światła LED wyposażona w czujnik ruchu. Jej głównym zastosowaniem jest oświetlanie korytarzy w biurach, budynkach użyteczności publicznej i hotelach. Oprawy LIGHT STEP NEO z czujnikiem ruchu są eleganckim, wydajnym i ekonomicznym rozwiązaniem. Dostępne są modele wyposażone w klosz pryzmatyczny lub dyfuzyjny. Na zamówienie możliwe jest wykonanie w dowolnym kolorze z palety RAL.

EN

LIGHT STEP NEO PIR PT is the lighting fitting with integrated LED light source equipped with a motion sensor. Its main use is to illuminate the corridors in office buildings, public buildings and hotels. The LIGHT STEP NEO luminaries with motion sensor are an elegant, efficient and economical solution. The models are available with a prismatic or diffusive luminaries. On request made in any RAL colour.

DE

LIGHT STEP NEO PIR PT - eine Leuchte mit integrierter LED-Lichtquelle und Bewegungssensor. Diese Leuchte wird vor allem zur Beleuchtung von Korridoren in Bürogebäuden, öffentlichen Gebäuden und Hotels eingesetzt. Die Leuchten LIGHT STEP NEO mit Bewegungssensor sind eine elegante, leistungsvolle und wirtschaftliche Lösung. Erhältlich sind Modelle mit prismatischen oder diffusen Abdeckungen. Auf Bestellung ist auch eine Variante in der beliebigen RAL-Farbe möglich.

OPCJE DO WYBORU / OPTIONS / OPTIONSWAHL MÖGLICH:



P D



4000 K
inna/different/andere*



biały/white/weiß

P - klosz pryzmatyczny / prism cover / prismatische Abdeckung, D - klosz dyfuzyjny / diffusion cover / diffuse Abdeckung

*Opcje dostępne na zamówienie po konsultacji z działem handlowym. / Options available on request, following consultation with the sales department. / Andere Optionen auf Bestellung nach der Beratung mit der Handelsabteilung erhältlich.

PL

PARAMETRY TECHNICZNE

Sposób montażu: podtynkowy
Obudowa: blacha stalowa, aluminium malowane proszkowo
LED: 3 elipsa MacAdama (SDCM 3)
Napięcie zasilania: 220-240 V / 50 Hz
Współczynnik mocy (PF): 0,99
Poziom zakłóceń harmonicznnych THD < 5%
Klasa ochronności: I
Wskaźnik oddawania barw CRI(Ra): 85 /90**
Stopień ochrony: IK04
Stopień szczelności: IP44
Stopień szczelności przyłącza: IP20 /IP68
Temperatura otoczenia: od 0°C do +35°C
Wilgotność otoczenia: 20-80%
Trwałość (L70B10): 100 000 h
(L80B10): 50 000 h

ZASTOSOWANIE: hotele, obiekty użyteczności publicznej, korytarze, łazienki

EN

TECHNICAL PARAMETERS

Mounting: flush mounting
Body: sheet steel, powder-coated aluminum
LED: MacAdam 3 ellipse (SDCM 3)
Power Supply: 220-240 V / 50 Hz
Power factor (PF): 0,99
Harmonic distortion THD < 5%
Protection class: I
Color rendering index CRI(Ra): 85 /90**
Protection marking: IK04
Protection marking: IP44
Protection marking of connection: IP20 /IP68
Ambient temperature: from 0°C to +35°C
Ambient humidity: 20-80%
Lifetime (L70B10): 100 000 h
(L80B10): 50 000 h

APPLICATION: hotels, public utility buildings, corridors, bathrooms

DE

TECHNISCHE DATEN

Montageart: Unterputz-Montage
Gehäuse: Stahlblech, pulverbeschichtetes Aluminium
LED: MacAdam 3-Ellipse (SDCM 3)
Speisespannung: 220-240 V / 50 Hz
Leistungsfaktor (PF): 0,99
Harmonische Verzerrung THD < 5%
Schutzklasse: I
Farbwiedergabe Faktor CRI(Ra): 85 /90**
Schutzklasse: IK04
Schutzklasse: IP44
Schutzklasse Anschluss: IP20 /IP68
Umgebungstemperatur: von 0°C bis +35°C
Umgebungsluftfeuchtigkeit: 20-80%
Lebensdauer (L70B10): 100 000 h
(L80B10): 50 000 h

EINSATZBEREICH: Hotels, öffentliche Gebäude, Korridore, Badezimmer

Deklarowana trwałość dotyczy opraw pracujących w temperaturze otoczenia +25°C przy zapewnionych optymalnych warunkach wentylacji. / The declared lifetime applies to fixtures operating at an ambient temperature of +25°C with ensured optimal ventilation conditions. / Die erklärte Lebensdauer bezieht sich auf Leuchten, die bei einer Raumtemperatur von +25°C und optimalen Lüftungsbedingungen arbeiten.

* Spełnienie warunku UGR<19 w sensie normy PN-EN 12464-1:2012 jest wymagane dla konkretnego projektu oświetleniowego i zależy od aktualnych warunków oświetleniowych / Compliance with UGR <19 in the sense of PN-EN 12464-1: 2012 is required for a specific lighting project and depends on current lighting conditions / Die Einhaltung von UGR <19 im Sinne von PN-EN 12464-1: 2012 ist für ein bestimmtes Beleuchtungsprojekt erforderlich und hängt von den aktuellen Lichtverhältnissen ab

PRODUKTY / PRODUCTS / PRODUKTE:



EAN	CODE	[W]	[K]	[°]	[lm]	[lm/W]
-----	------	-----	-----	-----	------	--------

Typ: ON-OFF, IP44 / Type: ON-OFF, IP44 / Art: ON-OFF, IP44

Tryb: KORYTARZ, CORRIDOR, FLUR

5902194054737	0061150840-0P01-0317	15	4000	P	90	1700	113	-
5902194009515	006115D840-0D01-0317	15	4000	D	108	1700	113	-
5902194054768	0061150840-0P01-0319	25	4000	P	90	2700	108	-
5902194009522	006115D840-0D01-0319	25	4000	D	108	2700	108	-

Tryb: WC, TOILETS, TOILETTE

5902194054799	0061150840-0P01-0318	15	4000	P	90	1700	113	-
5902194009539	006115D840-0D01-0318	15	4000	D	108	1700	113	-
5902194054829	0061150840-0P01-0320	25	4000	P	90	2700	108	-
5902194009546	006115D840-0D01-0320	25	4000	D	108	2700	108	-

Całkowity strumień świetlny oprawy zmierzony za kloszem przy temp. otoczenia +25°C. Tolerancja strumienia świetlnego +/- 10%. Pomiar fotometryczny zostały wykonane zgodnie z wymaganiami normy PN-EN13032. / The total luminous flux of the luminaire measured diffuser +25°C. Luminous flux tolerance +/- 10%. Photometric measurement were examined in accordance with the PN-EN13032 system. / Gesamtlichtstrom der Leuchte, gemessen hinter der Abdeckung +25°C. Lichtstrom-Toleranz +/- 10%. Photometrische Messungen wurden nach PN-EN13032 Norm geprüft.

TRYB / MODE / MODUS:

KORYTARZ, CORRIDOR, FLUR - 100% / 3 min

WC, TOILETS, TOILETTE - 100% / 3 min + 10% / 30 min

ELEMENTY DODATKOWE / ADDITIONAL ELEMENTS / PRODUKTE:

EAN	CODE	PL	EN	DE
5902194056625	E05-969	Złącze IP68	Connector IP68	Verbinder IP68

FOTOMETRIA / PHOTOMETRY / PHOTOMETRIE:

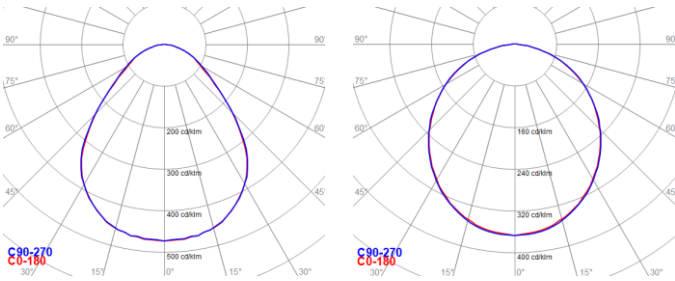

LIGHT STEP NEO PIR PT_P

LIGHT STEP NEO PIR PT_D

WYMIARY / DIMENSIONS / MASSE:





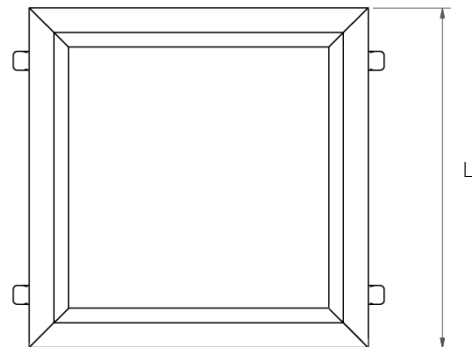
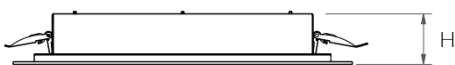



















NAME	L [mm]	H [mm]	[kg]	[mm]
LIGHT STEP NEO PIR PT	338	52	1,7	305x305



Wzwiązku z ciągłym rozwojem produktów zastrzegamy sobie prawo do wprowadzania zmian konstrukcyjnych w oprawach oraz aktualizowania parametrów. Due to continuous product development, we reserve the right to introduce structural changes in the fixtures and to update their parameters. Aufgrund der ständigen Produktentwicklung behalten wir uns das Recht vor, technische Änderungen und Aktualisierung von Parametern an Leuchten vorzunehmen.

Data aktualizacji / Revision Date / Datum der letzten Aktualisierung: 13.08.2020

LEGENDA / LEGEND / LEGENDE:

	Deklaracja zgodności Declaration of conformity EG-Konformitätserklärung		Klasa ochronności I Protection class I Schutzklasse I		Napięcie zasilania Power supply Speisespannung
	Źródło światła LED LED source LED Quelle		Klasa efektywności energetycznej Energy efficiency class Energieeffizienzklasse		Dyrektywa RoHS The RoHS Directive RoHS Richtlinie
	Wymiary montażowe Mounting dimensions Montagemaße		Stopień szczelności IP IP protection marking Schutzklasse IP		Atest higieniczny PZH Hygiene certificate of the NIH Attest von Polnischer Hygieneanstalt
	Kod produktu Code Artikelnummer		Rodzaj klosza Cover Abdeckung		Moc oprawy Luminaire power Leistung der Leuchte
	Kąt rozsyłu światłości Light distribution angle Winkel der Lichtverteilung		Wymiary Dimensions Masse		Temperatura barwowa Color temperature Farbtemperatur
	Strumień świetlny Luminous flux Lichtstrom		Skuteczność świetlna Luminous efficiency Lichtausbeute der Leuchte		System sterowania DALI DALI control system Steuersystem DALI
	Kolor oprawy Luminaire color Leuchte Farbe		Waga Weight Gewicht		Nazwa produktu Product name Produktname
	Wskaźnik ośnienia przykrego Glare indicator Blendungsanzeige				